

## **Allegato D**

**Specifiche tecniche per la trasmissione telematica  
dei dati presenti nelle schede per la scelta della destinazione  
dell' otto, del cinque e del due per mille dell'IRPEF per l'anno  
di imposta **2016**  
(Scelte **2017**)**

# **CONTENUTO E CARATTERISTICHE TECNICHE DEI DATI RELATIVI ALLE SCELTE PER LA DESTINAZIONE DELL'OTTO, DEL CINQUE E DEL DUE PER MILLE DELL'IRPEF PER L'ANNO DI IMPOSTA 2016 DA TRASMETTERE ALL'AGENZIA DELLE ENTRATE IN VIA TELEMATICA**

## **1 AVVERTENZE GENERALI**

L'Agenzia delle Entrate ha scelto di adottare, per la definizione della fornitura relativa alle scelte dell'otto, del cinque e del due per mille dell'IRPEF, il linguaggio XML (eXtensible Markup Language).

Il contenuto e le caratteristiche della fornitura dei dati relativi alle suddette scelte da trasmettere all'Amministrazione finanziaria sono contenuti nelle specifiche tecniche XML di seguito esposte.

## **2. REGOLE GENERALI**

**I dati presenti nella scheda dell'otto, del cinque e del due per mille dell'IRPEF devono essere acquisiti così come indicati dal contribuente.**

**I dati relativi alla scelta dell'otto, del cinque e del due per mille dell'IRPEF devono essere rilevati in base alla firma apposta dal contribuente nell'apposita scheda.**

**Nel caso la compilazione della scheda non risultasse corretta (ad esempio codice fiscale del contribuente errato, salvo quanto successivamente specificato) i dati in essa contenuti devono comunque essere sempre acquisiti; la presenza di tale anomalie deve essere evidenziata impostando l'opportuno campo di segnalazione dell'errore, così come indicato nelle istruzioni contenute nelle presenti specifiche tecniche.**

**L'errata impostazione dei campi relativi alla segnalazione di incongruenze o anomalie rilevate nella compilazione della scheda costituisce motivo di scarto in sede di trasmissione telematica del modello che accoglie i dati della scelta stessa.**

**Si ricorda che i dati relativi alla scelta dell'otto, del cinque e del due per mille possono derivare dalla relativa scheda allegata al modello 730 2017 (mod. 730-1), dalla scheda pubblicata con il modello Redditi Persone fisiche 2017 ovvero con il modello di Certificazione Unica 2017. Nell'acquisizione dei dati deve essere riportata la tipologia della scheda utilizzata dal contribuente con le modalità descritte nelle presenti specifiche tecniche - schema xml delle Scelte 2017.**

**Inoltre, come chiarito successivamente, devono essere effettuate distinte forniture (codice Fornitura) a seconda della tipologia della scheda utilizzata per esprimere la scelta dell'otto, del cinque e del due per mille dell'irpef. In particolare, il codice Fornitura deve essere impostato al valore:**

- **'SCE17'** se i dati provengono dal CU ovvero dalle schede del modello Redditi PF **2017**;
- **'SCS17'** se i dati provengono dal modello 730-1.

### **3. SCHEDA ALLEGATA AL MOD. 730 2017 (MOD. 730-1), AL MODELLO REDDITI PF 2017 OVVERO ALLA CERTIFICAZIONE UNICA 2017**

Le informazioni da acquisire ed i controlli da effettuare si differenziano a seconda della scheda utilizzata (730-1, UPF 2017 o CU 2017) per esprimere la scelta dell'otto, del cinque e del due per mille dell'Irpef. Per quanto non disciplinato nel presente paragrafo, trovano applicazione i criteri definiti nei successivi paragrafi.

#### **SCHEDA ALLEGATA AL MODELLO 730 2017 (MOD. 730-1)**

Il codice fiscale indicato nella busta è obbligatorio e deve essere formalmente corretto. Se formalmente errato o assente va impostato il campo "CF Busta Assente o errato"; in tal caso nel campo relativo al codice fiscale della Busta presente nel tracciato telematico, va riportato in duplice, il codice fiscale del contribuente presente nella sezione dei dati anagrafici della scheda, se quest'ultimo risulta formalmente corretto. Se anche il codice fiscale del contribuente presente nella scheda è assente o formalmente errato, i dati della scheda non possono essere acquisiti e pertanto non devono essere trasmessi in via telematica all'Agenzia delle entrate.

Pertanto, costituiscono condizione di scarto della scheda senza possibilità di conferma le seguenti situazioni:

- Codice fiscale della busta assente o formalmente errato e codice fiscale presente nella scheda assente o formalmente errato;
- Se impostato ad "1" il campo: "CF Busta Assente o formalmente errato", il codice fiscale della busta deve essere identico a quello presente nella scheda ed entrambe devono essere formalmente corretti.

#### **SCHEDA ALLEGATA AL MODELLO REDDITI PF 2017**

Il codice fiscale indicato nella busta è obbligatorio e deve essere formalmente corretto. L'assenza o la non correttezza formale del codice fiscale comporta lo scarto del singolo documento senza possibilità di conferma.

Secondo le modalità descritte nelle presenti specifiche tecniche xml delle Scelte 2017, deve essere acquisita, se presente, (impostando ad "1" il relativo campo) anche l'informazione relativa alla firma apposta in calce alla scheda attestante "*... sotto la propria responsabilità, che non è tenuto né intende avvalersi della facoltà di presentare la dichiarazione dei redditi.*".

#### **SCHEDA ALLEGATA ALLA CERTIFICAZIONE UNICA 2017**

Il codice fiscale indicato nella busta è obbligatorio e deve essere formalmente corretto. L'assenza o la non correttezza formale del codice fiscale comporta lo scarto del singolo documento senza possibilità di conferma.

Secondo le modalità descritte nelle presenti specifiche tecniche xml delle Scelte 2017, devono essere acquisite, se presenti, anche le seguenti informazioni:

- informazione relativa alla firma apposta in calce alla scheda attestante "*... sotto la propria responsabilità, che non è tenuto né intende avvalersi della facoltà di presentare la dichiarazione dei redditi.*", impostando ad "1" il relativo campo.

- **Il codice fiscale del sostituto d'imposta presente nella parte alta della scheda.**

#### **4. MODALITÀ DI SEGNALAZIONE DELLE ANOMALIE RISCONTRATE NELLA BUSTA O NELLA SEZIONE DELLA SCHEDA RISERVATA AI DATI ANAGRAFICI**

Di seguito si descrivono le modalità con le quali segnalare la presenza di eventuali anomalie nei dati presenti nella busta o nella sezione della scheda riservata ai dati anagrafici.

##### **1) Busta senza scheda**

Se nella busta consegnata, non risulta presente alcuna scheda relativa alla scelta dell'otto, del cinque e del due per mille dell'IRPEF, il codice fiscale ed il cognome e nome presenti nella busta devono essere comunque acquisiti e deve essere impostato con il valore "1" (Busta con all'interno nessuna scheda) il relativo campo "**Busta Vuota**".

##### **2) Busta contenente più schede**

**Qualora il contribuente abbia erroneamente inserito all'interno di una busta più schede, i dati relativi alle singole schede devono essere acquisite come se fossero stati inseriti in buste separate, seguendo le istruzioni di seguito fornite:**

- **Per la trasmissione delle singole schede, nei campi riservati alla busta, devono essere riportate le informazioni presenti nell'unica busta consegnata;**
- **In ogni scheda deve essere valorizzato con il valore "1" il campo "AltreAnomalie".**
- **Per il resto valgono tutte le indicazioni fornite nel presente documento, salvo il caso di Scheda allegata al modello 730 2017 (mod. 730-1) con codice fiscale della Busta errato o assente; in tal caso i dati relativi a tutte le schede non possono essere acquisiti e pertanto trasmessi in via telematica all'Agenzia delle entrate.**

##### **3) Codice fiscale del contribuente errato o assente (scheda)**

Se in presenza anche di una sola scelta espressa (firma apposta dal contribuente) o di dati anagrafici compilati, nella scheda il codice fiscale del contribuente è formalmente errato o assente, i dati relativi alla scelta devono comunque essere acquisiti (compreso il codice fiscale risultato errato) e deve essere impostato con il valore "1" il relativo campo "**CFAnagAssenteErrato**".

##### **4) Codice fiscale del contribuente indicato nella scheda diverso da quello indicato nella busta**

Qualora il codice fiscale presente nella scheda risulti diverso da quello indicato nella busta tale situazione deve essere segnalata impostando ad "1" il relativo campo "**AnagBustaDiversiAnagScheda**".

Se il codice fiscale indicato nella scheda oltre ad essere diverso da quello indicato nella busta risulta anche formalmente errato deve essere impostato con il valore “1” anche il relativo campo “CFAnagAssenteErrato”.

#### **5) Cognome e Nome indicati nella scheda diversi da quelli indicati nella busta**

Qualora il cognome e/o il nome presenti nella scheda risultino diversi da quelli indicati nella busta tale situazione deve essere segnalata impostando ad “1” il relativo campo “AnagBustaDiversiAnagScheda”.

#### **6) Dati anagrafici della scheda assenti**

Se in presenza di una scelta espressa (firma apposta dal contribuente) o di codice fiscale del contribuente compilato, uno o più dei seguenti dati anagrafici risultano assenti: Cognome, Nome, Sesso, Data di nascita, Comune o stato estero di nascita e provincia, i dati relativi alla scelta devono comunque essere acquisiti e deve essere impostato con il *valore “1”* il relativo campo “DatiAnagIncompleti”.

## 5. SCELTA DELL'OTTO PER MILLE DELL'IRPEF

In caso di firma del contribuente per una delle Istituzioni beneficiarie, deve essere impostato a "1" il relativo campo.

**Se il contribuente non ha effettuato alcuna scelta, tutti i campi previsti per riportare la scelta dell'otto per mille dell'irpef del contribuente non devono essere compilati e deve essere impostato ad "1" il relativo campo "scelta non effettuata dal contribuente".**

### **Anomalia nell'apposizione della firma**

Nel caso di anomalie nell'apposizione della firma per la destinazione dell'otto per mille dell'Irpef, il relativo campo "Anomalia" deve essere impostato con uno dei seguenti valori:

- 0 nessuna anomalia
- 1 presenza di più firme
- 2 unica firma su più caselle
- 3 segno non riconducibile a firma

Anche in presenza di anomalia, deve essere impostato il campo relativo alle istituzioni beneficiarie dell'otto per mille dell'Irpef. Si propongono di seguito alcuni esempi.

- Esempio 1: se un contribuente ha firmato per tutte le Istituzioni beneficiarie devono essere impostati ad "1" tutti i campi previsti nella fornitura relativi alle Istituzioni beneficiarie e deve essere impostato ad "1" il flag anomalia.
- Esempio 2: se la firma si estende su più caselle devono essere impostati ad "1" tutti i campi relativi alle Istituzioni beneficiarie interessate e deve essere impostato a "2" il flag anomalia.
- Esempio 3: se il contribuente ha apposto un segno non riconducibile a firma deve essere impostato ad "1" il campo relativo all'Istituzione beneficiaria interessata e deve essere impostato a "3" il flag anomalia.
- Esempio 4: se sono presenti i dati anagrafici del contribuente sulla scheda dell'otto per mille dell'Irpef, ed è stata espressa la scelta in uno dei riquadri ed in un altro si rileva un qualsiasi segno, vanno acquisiti i dati delle scelte impostando a "3" il campo relativo alle anomalie riscontrate.

**Si precisa che la non rispondenza dei dati alle specifiche tecniche qui riportate determina lo scarto della scelta da inviare.**



## 6. SCELTA DEL CINQUE PER MILLE DELL'IRPEF

In caso di firma del contribuente per una delle finalità destinarie della quota del cinque per mille dell'IRPEF, deve essere impostato a "1" il relativo campo.

**Se il contribuente non ha effettuato alcuna scelta, tutti i campi previsti per riportare la scelta del contribuente non devono essere compilati e deve essere impostato ad "1" il relativo campo "scelta non effettuata".**

### **Codice fiscale del soggetto beneficiario della scelta del cinque per mille**

Nel caso in cui il contribuente abbia indicato anche il codice fiscale dello specifico soggetto cui intende destinare direttamente la quota del cinque per mille dell'Irpef, tale dato va riportato nel corrispondente campo previsto nelle presenti specifiche tecniche. Il codice fiscale deve risultare formalmente corretto. Nel caso in cui il contribuente abbia indicato un codice fiscale formalmente non corretto, tale codice fiscale deve comunque essere acquisito, purché numerico, e deve essere impostato con il valore "1" il relativo campo "**Flag AnomaliaCFbeneficiario**".

### **Anomalia nell'apposizione della firma**

Nel caso di anomalie nell'apposizione della firma per la destinazione del cinque per mille dell'Irpef, il relativo campo "**Anomalia**" deve essere impostato con uno dei seguenti valori:

- 0 nessuna anomalia
- 1 presenza di più firme
- 2 unica firma su più caselle
- 3 segno non riconducibile a firma
- 4 presenza del codice fiscale del soggetto beneficiario in assenza della firma nel relativo riquadro
- 5 contestuale presenza dell'anomalia "2" e dell'anomalia "4"  
(presenza di più firme ed indicazione del codice fiscale in un riquadro nel quale risulta assente la firma)

Anche in presenza di anomalia, deve essere impostato il campo relativo alla finalità beneficiaria interessata. Si propongono di seguito alcuni esempi.

- Esempio 1: se un contribuente ha firmato per tutte le finalità destinarie devono essere impostati ad "1" tutti i campi previsti nella fornitura relativi alle finalità destinarie del cinque per mille e deve essere impostato ad "1" il flag anomalia.
- Esempio 2: se la firma si estende su più caselle devono essere impostati ad "1" tutti i campi relativi alle finalità destinarie interessate e deve essere impostato a "2" il flag anomalia.

- Esempio 3: se il contribuente ha apposto un segno non riconducibile a firma deve essere impostati ad “1” il campo relativo alla finalità destinataria interessata e deve essere impostato a “3” il flag anomalia.
- Esempio 4: se sono presenti i dati anagrafici del contribuente sulla scheda del cinque per mille dell'Irpef, ed è stata espressa la scelta in uno dei riquadri ed in un altro si rileva un qualsiasi segno, vanno acquisiti i dati delle scelte impostando a “3” il campo relativo alle anomalie riscontrate.

**Si precisa che la non rispondenza dei dati alle specifiche tecniche qui riportate determina lo scarto della scelta da inviare.**

## **7. SCELTA PER LA DESTINAZIONE DEL DUE PER MILLE DELL'IRPEF AI PARTITI POLITICI**

Come chiarito nelle istruzioni al modello 730 2017 e al modello TGF F/K/PF 2017, per esprimere la scelta a favore di uno dei partiti politici destinatari della quota del due per mille dell'Irpef, il contribuente deve apporre la propria firma nel riquadro presente sulla scheda, indicando nell'apposita casella il codice del partito prescelto.

La scelta deve essere fatta esclusivamente per uno solo dei partiti politici beneficiari.

Il dato relativo alla scelta del due per mille dell'IRPEF deve essere rilevato in base al codice relativo al partito prescelto indicato nell'apposita casella, accompagnato dall'apposizione della firma nello specifico riquadro.

In caso di firma del contribuente nello specifico riquadro della scheda riservato alla scelta per la destinazione del due per mille dell'irpef, va impostato con il valore "1" l'apposito campo descritto nelle presenti specifiche tecniche xml delle scelte 2015.

Il codice relativo al partito prescelto indicato nell'apposita casella presente nello specifico riquadro, deve essere riportato nell'apposito campo previsto nelle presenti specifiche tecniche xml. **Il codice può assumere solo uno dei valori riportati nella seguente tabella:**

---

**PARTITI POLITICI AMMESSI AL BENEFICIO DELLA DESTINAZIONE VOLONTARIA  
DEL DUE PER MILLE DELL'IRPEF**

<b>PARTITO POLITICO</b>	<b>CODICE</b>
Centro Democratico	A10
Conservatori e Riformisti	A33
Fare!	A34
Federazione dei Verdi	B30
Fratelli d'Italia – Alleanza Nazionale	C12
IDEA – Identità e Azione	C35
Italia dei Valori	C31
Lega Nord per l'Indipendenza della Padania	D13
Movimento Associativo Italiani all'Estero	E14
Movimento La Puglia in Più	E32
Movimento Politico Forza Italia	F15
Nuovo Centrodestra	H17
Partito Autonomista Trentino Tirolese	K18
Partito della Rifondazione Comunista – Sinistra Europea	L19
Partito Democratico	M20
Partito Liberale Italiano	N21
Partito Socialista Italiano	R22
Popolari per l'Italia	S23
Possibile	S36
Scelta Civica	T24
Sinistra Ecologia Libertà	U25
Stella Alpina	U37
Südtiroler Volkspartei	W26
Union Valdôtaine	Y27
Unione di Centro	Y29
Unione per il Trentino	Z28
Unione Sudamericana Emigrati Italiani	Z38

Se il contribuente non ha effettuato alcuna scelta, i campi previsti per riportare la scelta del contribuente non devono essere compilati e deve essere impostato ad “1” il relativo campo “Scelta non effettuata dal contribuente”.

### **Anomalie nell'apposizione della firma**

Nel caso di anomalie nell'apposizione della firma per la destinazione del due per mille dell'Irpef il relativo campo “Anomalia” deve essere impostato con uno dei seguenti valori:

0 - nessuna anomalia

1 – codice relativo al partito prescelto non presente tra i valori ammessi (in tal caso il codice errato NON deve essere acquisito)

2 – Assenza della firma in presenza del codice relativo al partito prescelto, corrispondente ad un valore ammesso, relativo al partito prescelto (in tal caso il campo relativo al partito prescelto deve essere comunque acquisito)

3- Assenza del codice relativo al partito prescelto in presenza della firma (in tal caso il campo relativo alla firma deve essere comunque acquisito)

4 - segno non riconducibile a firma (in tal caso il campo relativo al partito prescelto deve essere comunque acquisito)

**Si precisa che la non rispondenza dei dati alle specifiche tecniche qui riportate determina lo scarto della scelta da inviare senza possibilità di conferma.**

## 8. AVVERTENZE PARTICOLARI POSTE ITALIANE S.P.A.

Il campo “Numero di Protocollo” è destinato a contenere il numero di protocollo che le Poste Italiane S.p.A. appongono sulla ricevuta di presentazione della scheda per la scelta del due per mille ai partiti politici.

Il campo ha una lunghezza di 25 caratteri. Il campo “Numero di protocollo” presenta, in ordine, la seguente struttura:

- per le Poste Italiane S.p.A.:
  - 5 caratteri contenenti il numero identificativo dell’agenzia postale;
  - 5 caratteri contenenti un numero progressivo univoco per agenzia postale;
  - 8 caratteri contenenti la data di consegna della Scheda nel formato GGMMAAAA.
  - 7 caratteri impostati a spazi.

Sono stati predisposti alcuni flag per la gestione delle anomalie che si possono presentare e che **determinano lo scarto della scheda** da inviare.

Queste anomalie vengono eliminate impostando il flag relativo e adottando il comportamento descritto di seguito:

- **Formato errato**

Nel caso in cui il contribuente abbia commesso errori formali tali da rendere impossibile l’acquisizione del dato, occorre impostare ad “1” il flag “**Formato errato**” e non riportare il relativo campo.

Tale situazione ricorre, ad esempio, quando sono stati indicati valori alfanumerici in campi destinati ad accogliere solamente numeri, oppure una data formalmente errata ovvero un valore non ammesso in un campo che prevede un range di valori.

- **Protocollo con identificativo del modello errato.**

**Nel caso in cui l’identificativo del modello presente nel protocollo della dichiarazione sia diverso da “SCE” o “SCS”, affinché la dichiarazione possa essere trasmessa, senza essere riprotocollata (situazione comunque preferibile), è necessario impostare ad “1” il flag “Protocollo con identificativo del modello errato”.**

## **BUSTA SENZA SCHEDA**

**Nel caso di Busta senza scheda al suo interno, il codice fornitura da utilizzare deve essere desunto dalla modalità con la quale la Busta è stata consegnata all'ufficio Postale.**

Si ricorda, ad esempio, che per i mod. 730-1 la consegna ad un soggetto incaricato della trasmissione telematica deve essere accompagnata dalla relativa bolla di consegna. Il provvedimento di approvazione del modello 730 2017 prevede infatti al paragrafo 3.4, che nel caso di consegna delle buste relative alle scelte dell'otto, cinque e due per mille dell'irpef ad un ufficio postale, i sostituti d'imposta devono compilare la bolla di consegna di cui all'Allegato 1 del presente provvedimento (senza indicazione dei codici fiscali), raggruppando le buste in pacchi chiusi contenenti fino a cento pezzi. Su ciascun pacco, numerato progressivamente, deve essere apposta la dicitura "Modello 730-1" e devono essere indicati il codice fiscale, il cognome e il nome o la denominazione e il domicilio fiscale del sostituto d'imposta. In presenza di tale bolla, quindi, i dati della busta privi di scelta devono essere acquisiti utilizzando come codice fornitura il valore "SCS17".

Nei casi in cui non fosse possibile individuare il canale di consegna (ad es. smarrimento della relativa bolla), poiché il codice fornitura è essenziale per procedere all'invio, può essere indicato convenzionalmente il codice "SCE17".

## 9. SPECIFICHE TECNICHE IN FORMATO XML

L'Agenzia delle Entrate ha scelto di adottare, per la definizione della fornitura relativa alle Scelte dell'otto, del cinque e del due per mille relative all'anno di imposta **2016**, il linguaggio XML (eXtensible Markup Language).

L'XML è un metalinguaggio, ossia una “grammatica”, per la definizione di documenti da gestire con strumenti informatici.

Per “grammatica” si intende l'insieme standard di definizioni e di regole sintattiche mediante le quali la struttura logica di un documento viene tradotta in una corrispondente struttura fisica, composta di elementi sintattici chiamati **tag**, ossia sequenze di caratteri delimitate dai segni '<' e '>'.

Concretamente, un file XML è un file di testo costituito da diversi **elementi** individuati dai **tag**, ciascuno dei quali identifica un componente logico del documento.

Gli **elementi** sono organizzati secondo una **struttura gerarchica**: ciascun **elemento** può infatti contenere altri elementi (**sottoelementi**) oppure del testo. L'elemento principale della struttura “ad albero” così ottenuta è denominato **radice (root element)**.

Agli **elementi** possono essere associate altre informazioni che ne descrivono le proprietà, tali informazioni sono chiamate **attributi**.

**La modellazione della fornitura delle Scelte per l'anno d'imposta 2016 è stata realizzata prevedendo la radice denominata Messaggio, all'interno della quale sono stati individuati i due sottoelementi Intestazione e Contenuto.**

L'elemento Intestazione espone il codice fiscale del soggetto responsabile dell'invio telematico, l'elemento Contenuto definisce al suo interno una Fornitura astratta che, nel caso delle Scelte, assume le caratteristiche di quella ad esso relativa e descritta nei paragrafi seguenti.

L'elemento Contenuto espone l'attributo codice Fornitura che per il suddetto modello deve essere impostato al valore:

- **'SCE17'** se i dati provengono dal CU ovvero dalle schede dell'UNICO **2017**;
- **'SCS17'** se i dati provengono dal modello 730-1.

**Nel paragrafi seguenti vengono fornite ulteriori indicazioni degli elementi sopra citati.**

La struttura della fornitura xml è descritta, mediante l'**XML Schema**, in uno specifico documento (**schema document**), identificato dall'estensione “**xsd**”. Il file XSD (XML Schema Definition) delinea il contenuto della fornitura definendone gli elementi ed evidenziandone attributi e relazioni reciproche.

In particolare, lo **schema** relativo alla fornitura xml identifica tre diverse tipologie di componenti: elementi di significato generale, ossia indipendenti dal tipo di documento contenuto nella fornitura stessa, elementi che rappresentano i componenti logici di una generica dichiarazione ed elementi che costituiscono, più specificamente, la struttura di una dichiarazione Modello Scelte.



Ciascuna delle suddette tipologie di componenti individua un “dominio di nomi” (**namespace**), un ambito nel quale gli elementi sono univoci ed hanno significato omogeneo.

Concretamente, lo schema relativo al modello delle Scelte dell’otto e del cinque per mille si compone di un insieme di documenti xsd, associati ai tre diversi namespace, nei quali sono definiti, oltre agli elementi della fornitura, anche i tipi di dati ad essi associati ed alcuni elenchi di codici predefiniti previsti per gli elementi della dichiarazione.

## 10. CONTENUTO DELLA FORNITURA

La fornitura oggetto della trasmissione telematica deve essere conforme alle specifiche dell'eXtensible Markup Language (XML) 1.0 (raccomandazione WC3 10 febbraio 1998) e deve essere codificata secondo la codifica UTF-8.

Il contenuto della fornitura xml, relativa al Modello Scelte, deve inoltre soddisfare la sintassi descritta nel file XSD denominato “**fornituraScce\_2017\_v1.xsd**”, allegato al presente documento.

Il suddetto schema definisce la struttura della fornitura xml, delineando gli elementi permessi, i loro attributi, i tipi di dati ad essi associati e la relazione gerarchica tra gli elementi stessi.

La procedura distribuita dall'Agenzia delle Entrate esegue una prima fase di **validazione** della fornitura, ossia di verifica che il file sia conforme allo schema ad esso associato ed una successiva fase di **controllo**, nella quale esamina la correttezza dei dati indicati applicando regole specifiche per ciascun elemento.

**L'esito negativo della validazione determina lo scarto dell'intera fornitura.**

I diagnostici generati in fase di **controllo** possono avere una diversa gravità a seconda dell'elemento interessato e possono determinare lo scarto della singola dichiarazione o dell'intera fornitura.

## 11 GENERALITA'

### Messaggio

Lo schema prevede la definizione di un elemento principale (radice della struttura) denominato **Messaggio**. Esso è un elemento xml di tipo complesso contenente la sequenza ordinata di due sotto-elementi obbligatori **Intestazione** e **Contenuto** dei quali può essere presente una sola occorrenza.

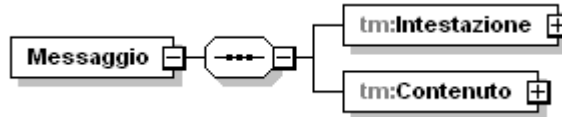

### Intestazione

L'elemento xml denominato **Intestazione** è un elemento obbligatorio di tipo complesso **Intestazione\_Type** illustrato nella figura seguente.

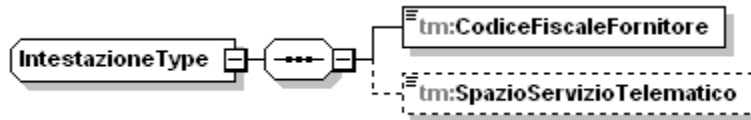

L'elemento **Intestazione** deve contenere i seguenti sottoelementi semplici rispettando la sequenza indicata:

### CodiceFiscaleFornitore

E' un elemento obbligatorio di tipo semplice che deve esporre il codice fiscale del soggetto responsabile della trasmissione telematica. Il dato è di tipo alfanumerico e può essere composto, in alternativa, o da 11 caratteri numerici (nel caso in cui il codice fiscale si riferisca ad una persona giuridica) oppure da 16 caratteri alfanumerici maiuscoli (nel caso in cui il codice fiscale sia relativo ad una persona fisica).

### SpazioServizioTelematico

E' un elemento opzionale che deve esporre alcune informazioni riservate al servizio telematico. Tale elemento, pertanto, viene creato esclusivamente da funzionalità predisposte dal servizio telematico. Il dato in esso contenuto è di tipo alfanumerico.

### Contenuto

L'elemento xml denominato **Contenuto** deve contenere, al suo interno, i dati identificativi della fornitura ai fini della trasmissione telematica. Pertanto è un elemento di tipo complesso **Contenuto\_Type** illustrato nella figura successiva.

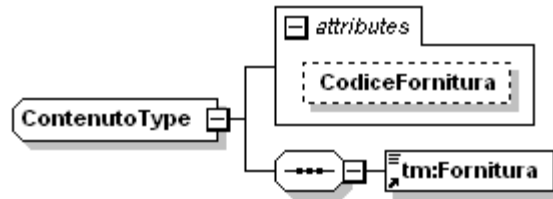

In particolare tale elemento prevede un attributo denominato **CodiceFornitura** ed un sottoelemento **Fornitura**.

L'attributo **CodiceFornitura** identifica il codice della fornitura e serve per individuare in maniera univoca la tipologia di documento contenuto nel file. Tale elemento di tipo semplice è obbligatorio e deve essere composto da 5 caratteri alfanumerici maiuscoli. Per il modello Scelte relative all'anno di imposta **2016** deve assumere il valore "**SCE17**" o il valore "**SCS17**".

L'elemento xml denominato **Fornitura**, invece, è un elemento obbligatorio di tipo astratto che deve essere, di volta in volta, implementato dai diversi tipi di fornitura XML.

### **Fornitura**

L'elemento denominato **Fornitura** ed è un elemento xml complesso contenente la sequenza ordinata di due sottoelementi: **Intestazione** e **Documento**, del quale possono essere presenti una o più occorrenze.

### **Intestazione**

L'elemento Intestazione contiene i dati del soggetto responsabile dell'invio telematico (fornitore):

- **TipoFornitore** - è l'elemento che definisce la tipologia del soggetto che esegue la trasmissione, è di tipo DatoNP\_Type. **L'elemento può assumere i seguenti valori:**
  - **1 - Soggetti che inviano le proprie scelte**
  - **3 - Caf Dipendenti**
  - **5 - Caf Imprese**
  - **7 - Poste**
  - **10 - Altri intermediari**
  
- SpazioUtente - è un elemento opzionale il cui contenuto può essere liberamente definito dall'utente ed è di tipo DatoAN\_Type

### **Documento**

L'elemento Documento è di tipo Documento\_SCE\_Type. Il tipo Documento\_SCE\_Type definisce l'attributo obbligatorio denominato **identificativo**. Tale attributo ha lo scopo di identificare univocamente il generico documento nell'ambito della fornitura ed è di tipo DatoNP\_Type.

Controlli previsti per l'attributo:

Validazione: la lunghezza massima prevista è di 5 caratteri.

Controllo bloccante: il valore assunto dall'attributo deve essere univoco all'interno dell'intera fornitura.

## 12 SPECIFICHE XML

Di seguito viene descritto il contenuto informativo dei dati della fornitura da trasmettere in via telematica (**fornituraSce\_2017\_v1.xsd**).

Si rappresentano di seguito dei schemi riepilogativi della fornitura.

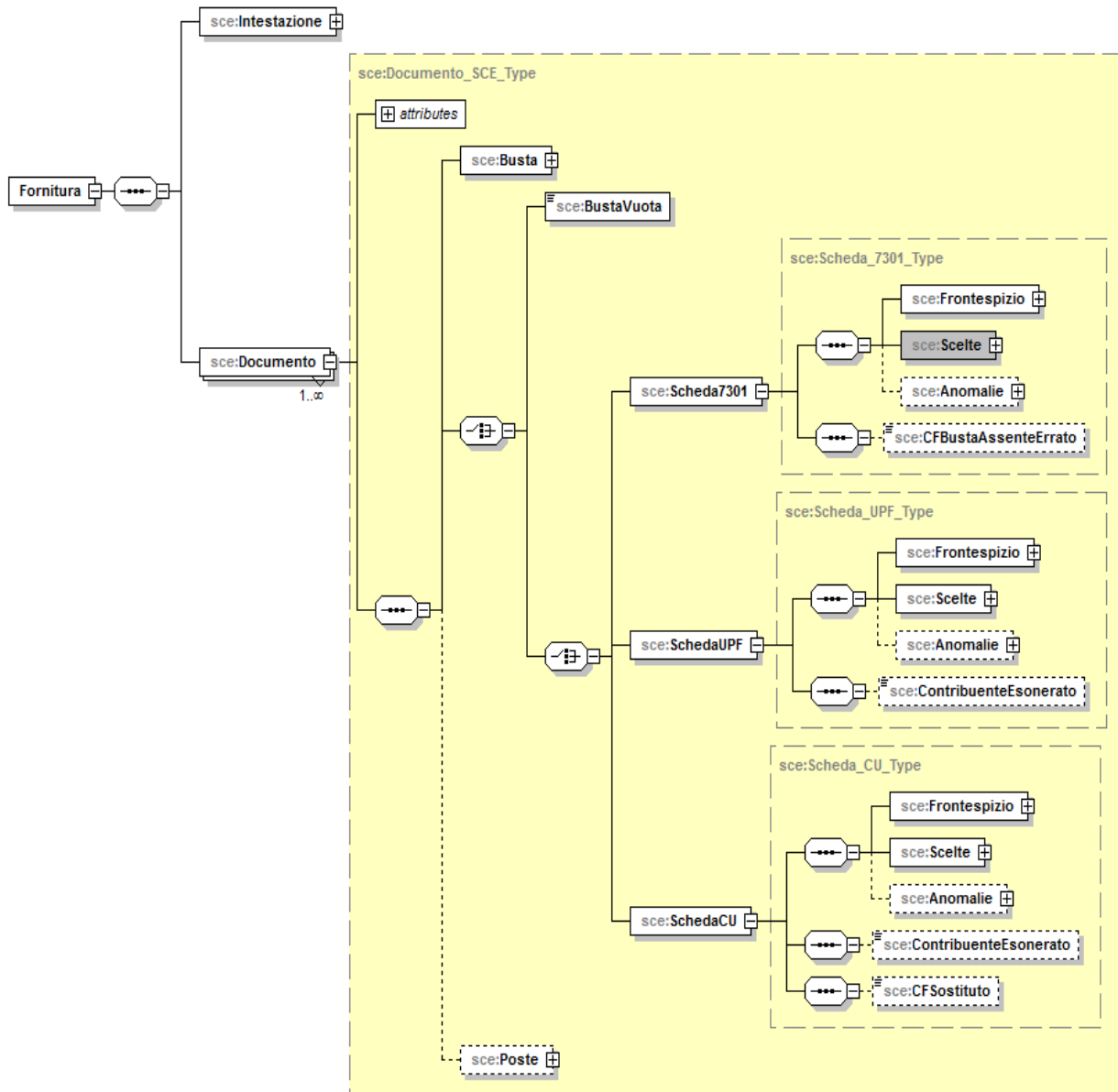

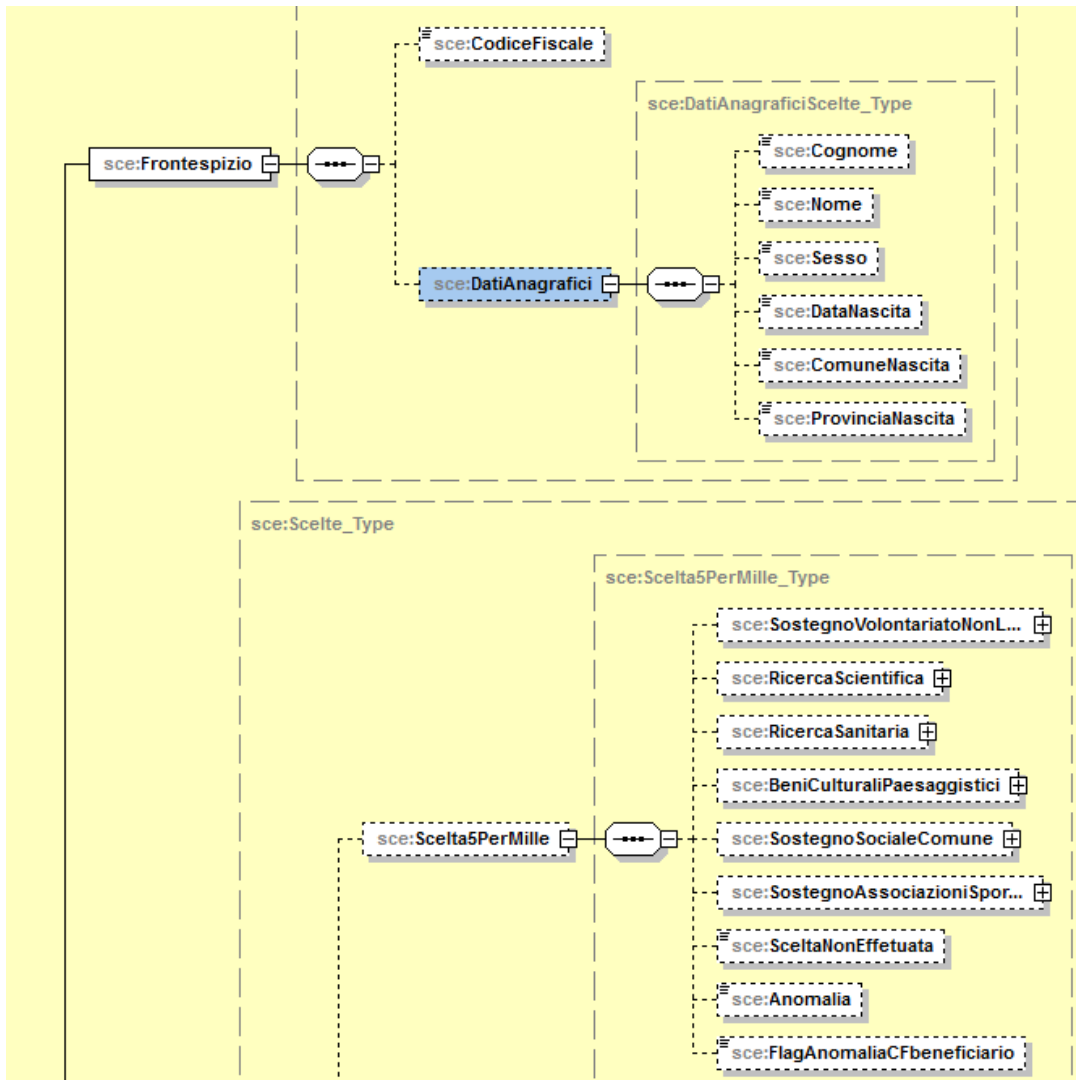

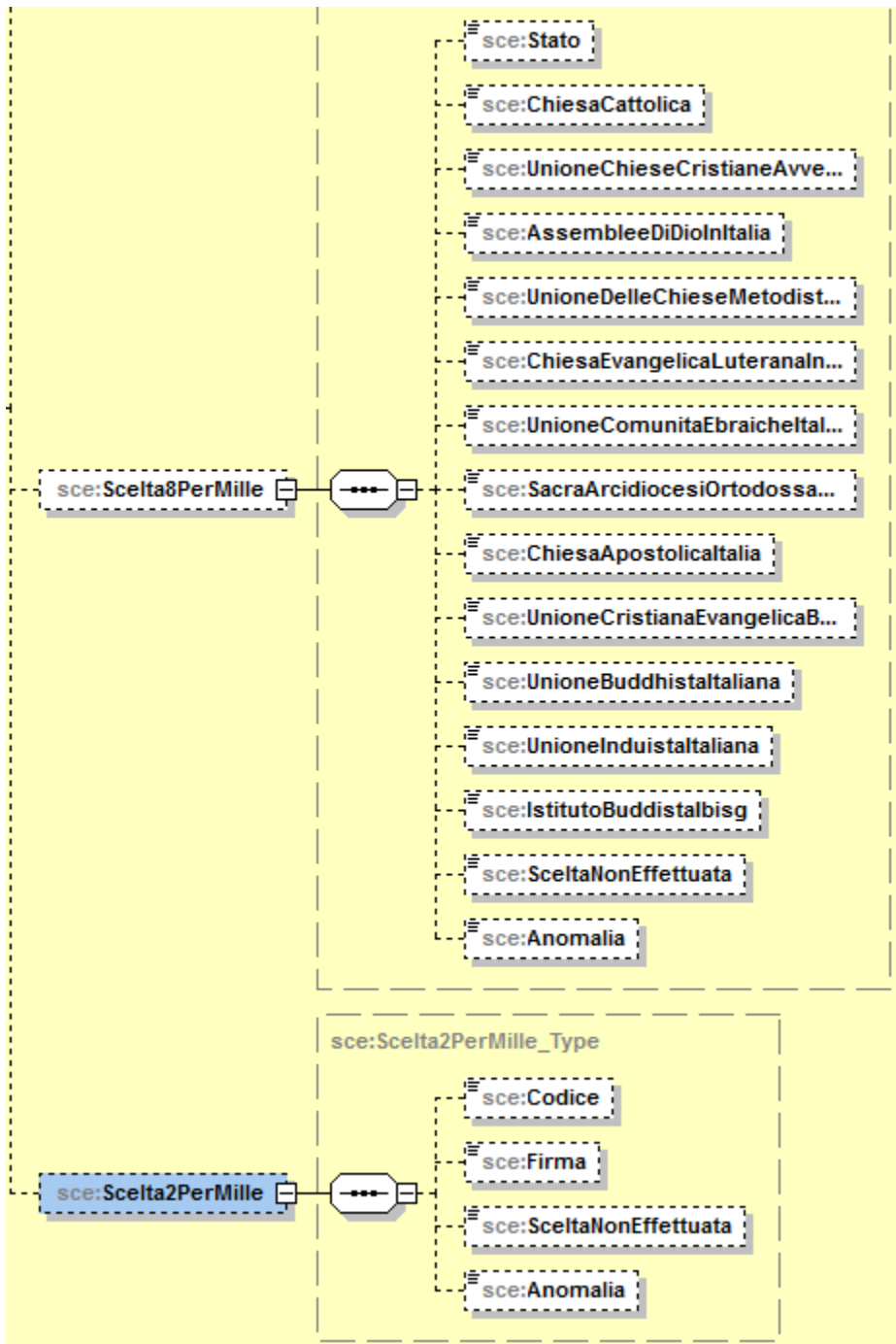



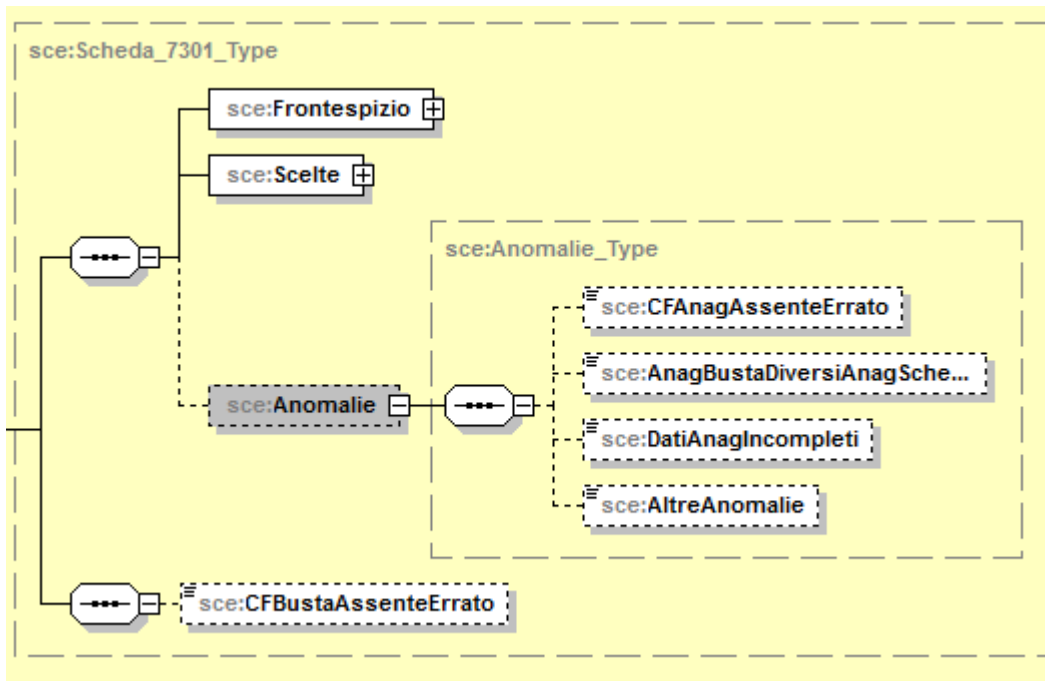

## Schema [fornituraSce\\_2017\\_v1.xsd](#)

schema location: [fornituraSce\\_2017\\_v1.xsd](#)  
attribute form default: **unqualified**  
element form default: **qualified**  
targetNamespace: **urn:www.agenziaentrate.gov.it:specificheTecniche:sco:sce**

Elements  
[Fornitura](#)

schema location: [documentoSce\\_2017\\_v1.xsd](#)  
attribute form default: **unqualified**  
element form default: **qualified**  
targetNamespace: **urn:www.agenziaentrate.gov.it:specificheTecniche:sco:sce**

Complex types  
[Anomalie\\_Type](#)  
[Busta\\_Type](#)  
[DatiAnagraficiScelte\\_Type](#)  
[Documento\\_SCE\\_Type](#)  
[Frontespizio\\_SCE\\_Type](#)  
[Scheda\\_7301\\_Type](#)  
[Scheda\\_CU\\_Type](#)  
[Scheda\\_Type](#)  
[Scheda\\_UPF\\_Type](#)

schema location: [intestazioneSce\\_2017\\_v1.xsd](#)  
attribute form default: **unqualified**  
element form default: **qualified**  
targetNamespace: **urn:www.agenziaentrate.gov.it:specificheTecniche:sco:sce**

Complex types  
[Intestazione\\_SCE\\_Type](#)

schema location: [datiSce\\_2017\\_v1.xsd](#)  
attribute form default: **unqualified**  
element form default: **qualified**  
targetNamespace: **urn:www.agenziaentrate.gov.it:specificheTecniche:sco:sce**

Complex types  
[Scelta2PerMille\\_Type](#)  
[Scelta2PerMilleAssCult\\_Type](#)  
[Scelta5PerMille\\_Type](#)  
[Scelta8PerMille\\_Type](#)  
[Scelte\\_Type](#)

**element Fornitura**

diagram	
namespace	urn:www.agenziaentrate.gov.it:specificheTecniche:sco:sce
children	<a href="#">sce:Intestazione</a> <a href="#">sce:Documento</a>

**element Fornitura/Intestazione**

diagram	
namespace	urn:www.agenziaentrate.gov.it:specificheTecniche:sco:sce
type	<a href="#">sce:Intestazione SCE Type</a>
children	<a href="#">sce:TipoFornitore</a> <a href="#">sce:SpazioUtente</a>

**element Fornitura/Documento**

diagram	
namespace	urn:www.agenziaentrate.gov.it:specificheTecniche:sco:sce

type	<a href="#">sce:Documento SCE Type</a>				
children	<a href="#">sce:Busta</a> <a href="#">sce:BustaVuota</a> <a href="#">sce:Scheda7301</a> <a href="#">sce:SchedaUPF</a> <a href="#">sce:SchedaCU</a> <a href="#">sce:Poste</a>				
attributes	Name <a href="#">identificativo</a>	Type <a href="#">Identificativo_Type</a>	Use required	Default	Fixed

### complexType **Anomalie\_Type**

diagram	
namespace	urn:www.agenziaentrate.gov.it:specificheTecniche:sco:sce
children	<a href="#">sce:CFAnagAssenteErrato</a> <a href="#">sce:AnagBustaDiversiAnagScheda</a> <a href="#">sce:DatiAnagIncompleti</a> <a href="#">sce:AltreAnomalie</a>

### element **Anomalie\_Type/CFAnagAssenteErrato**

diagram					
namespace	urn:www.agenziaentrate.gov.it:specificheTecniche:sco:sce				
type	<a href="#">DatoCB_Type</a>				
facets	<table border="1"> <tr> <td>Kind</td> <td>Value</td> </tr> <tr> <td>pattern</td> <td>[01]</td> </tr> </table>	Kind	Value	pattern	[01]
Kind	Value				
pattern	[01]				

### element **Anomalie\_Type/AnagBustaDiversiAnagScheda**

diagram					
namespace	urn:www.agenziaentrate.gov.it:specificheTecniche:sco:sce				
type	<a href="#">DatoCB_Type</a>				
facets	<table border="1"> <tr> <td>Kind</td> <td>Value</td> </tr> <tr> <td>pattern</td> <td>[01]</td> </tr> </table>	Kind	Value	pattern	[01]
Kind	Value				
pattern	[01]				

### element **Anomalie\_Type/DatiAnagIncompleti**

diagram					
namespace	urn:www.agenziaentrate.gov.it:specificheTecniche:sco:sce				
type	<a href="#">DatoCB_Type</a>				
facets	<table border="1"> <tr> <td>Kind</td> <td>Value</td> </tr> <tr> <td>pattern</td> <td>[01]</td> </tr> </table>	Kind	Value	pattern	[01]
Kind	Value				
pattern	[01]				



type	<a href="#">DatoAN Type</a>
facets	Kind Value pattern ([0-9A-Z\-\_]&quot;){1}([ 0-9A-Z&amp;:] ' \"- \". , / ° '\"\\(\\ )À É È Ì Ò Ù Û &quot; \\\"\\ +)*

### complexType **DatiAnagraficiScelte\_Type**

diagram	
namespace	urn:www.agenziaentrate.gov.it:specificheTecniche:sco:sce
children	<a href="#">sce:Cognome</a> <a href="#">sce:Nome</a> <a href="#">sce:Sesso</a> <a href="#">sce:DataNascita</a> <a href="#">sce:ComuneNascita</a> <a href="#">sce:ProvinciaNascita</a>

### element **DatiAnagraficiScelte\_Type/Cognome**

diagram	
namespace	urn:www.agenziaentrate.gov.it:specificheTecniche:sco:sce
type	<a href="#">DatoAN Type</a>
facets	Kind Value pattern ([0-9A-Z\-\_]&quot;){1}([ 0-9A-Z&amp;:] ' \"- \". , / ° '\"\\(\\ )À É È Ì Ò Ù Û &quot; \\\"\\ +)*

### element **DatiAnagraficiScelte\_Type/Nome**

diagram	
namespace	urn:www.agenziaentrate.gov.it:specificheTecniche:sco:sce
type	<a href="#">DatoAN Type</a>
facets	Kind Value pattern ([0-9A-Z\-\_]&quot;){1}([ 0-9A-Z&amp;:] ' \"- \". , / ° '\"\\(\\ )À É È Ì Ò Ù Û &quot; \\\"\\ +)*

### element **DatiAnagraficiScelte\_Type/Sesso**

diagram	
namespace	urn:www.agenziaentrate.gov.it:specificheTecniche:sco:sce
type	<a href="#">Sesso Type</a>

facets	Kind	Value
	pattern	([0-9A-Z-]]&quot;){1}([ 0-9A-Z&amp;]; ' - \., /° °\^\\( \) À É È Ì Ò Ù Ü &quot; \\ /+)*
	enumeration	M
	enumeration	F

#### element **DatiAnagraficiScelte\_Type/DataNascita**

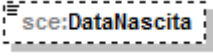
diagram	
namespace	urn:www.agenziaentrate.gov.it:specificheTecniche:sco:sce
type	<a href="#">DatoDT_Type</a>
facets	Kind Value pattern (((([0-9][1-9][12][0-9][3]01])([0-9][13578][10][12](\d{4}))) ((([0-9][1-9][12][0-9][30](0[469][11](\d{4}))) ((([0-9][1-9][2][0-8])(02)(\d{4}))) ((29)(02)([02468][048]00)) ((29)(02)([13579][26]00)) ((29)(02)([0-9][0-9][0][48])) ((29)(02)([0-9][0-9][2468][048])) ((29)(02)([0-9][0-9][13579][26]))))

#### element **DatiAnagraficiScelte\_Type/ComuneNascita**

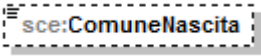
diagram	
namespace	urn:www.agenziaentrate.gov.it:specificheTecniche:sco:sce
type	<a href="#">DatoAN_Type</a>
facets	Kind Value pattern ([0-9A-Z-]]&quot;){1}([ 0-9A-Z&amp;]; ' - \., /° °\^\\( \) À É È Ì Ò Ù Ü &quot; \\ /+)*

#### element **DatiAnagraficiScelte\_Type/ProvinciaNascita**

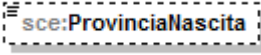
diagram	
namespace	urn:www.agenziaentrate.gov.it:specificheTecniche:sco:sce
type	<a href="#">PN_Type</a>

complexType Documento\_SCE\_Type

diagram					
namespace	urn:www.agenziaentrate.gov.it:specificheTecniche:sco:sce				
type	extension of <a href="#">Documento_Type</a>				
children	<a href="#">sce:Busta</a> <a href="#">sce:BustaVuota</a> <a href="#">sce:Scheda7301</a> <a href="#">sce:SchedaUPF</a> <a href="#">sce:SchedaCU</a> <a href="#">sce:Poste</a>				
attributes	Name	Type	Use	Default	Fixed
	<a href="#">identificativo</a>	<a href="#">Identificativo_Type</a>	required		

element Documento\_SCE\_Type/Busta

diagram					
namespace	urn:www.agenziaentrate.gov.it:specificheTecniche:sco:sce				
type	<a href="#">sce:Busta_Type</a>				
children	<a href="#">sce:CfBusta</a> <a href="#">sce:Cognome</a> <a href="#">sce:Nome</a>				

element Documento\_SCE\_Type/BustaVuota

diagram					
namespace	urn:www.agenziaentrate.gov.it:specificheTecniche:sco:sce				



type	<a href="#">DatoCB Type</a>	
facets	Kind	Value
	pattern	[01]

element **Documento\_SCE\_Type/Scheda7301**

diagram		
namespace	urn:www.agenziaentrate.gov.it:specificheTecniche:sco:sce	
type	<a href="#">sce:Scheda_7301_Type</a>	
children	<a href="#">sce:Frontespizio</a> <a href="#">sce:Scelte</a> <a href="#">sce:Anomalie</a> <a href="#">sce:CFBustaAssenteErrato</a>	

element **Documento\_SCE\_Type/SchedaUPF**

diagram		
namespace	urn:www.agenziaentrate.gov.it:specificheTecniche:sco:sce	
type	<a href="#">sce:Scheda_UPF_Type</a>	
children	<a href="#">sce:Frontespizio</a> <a href="#">sce:Scelte</a> <a href="#">sce:Anomalie</a> <a href="#">sce:ContribuenteEsonerato</a>	

element **Documento\_SCE\_Type/SchedaCU**

diagram	
namespace	urn:www.agenziaentrate.gov.it:specificheTecniche:sco:sce
type	<a href="#">sce:Scheda_CU_Type</a>
children	<a href="#">sce:Frontespizio</a> <a href="#">sce:Scelte</a> <a href="#">sce:Anomalie</a> <a href="#">sce:ContribuenteEsonerato</a> <a href="#">sce:CF Sostituto</a>

element **Documento\_SCE\_Type/Poste**

diagram	
namespace	urn:www.agenziaentrate.gov.it:specificheTecniche:sco:sce
children	<a href="#">sce:NumProgPacco</a> <a href="#">sce:NumSeqDicIntPacco</a> <a href="#">sce:CodCentroOperativo</a> <a href="#">sce:FormatoErrato</a> <a href="#">sce:ProtIDmodErrato</a> <a href="#">sce:NumeroProtocollo</a>

element **Documento\_SCE\_Type/Poste/NumProgPacco**

diagram					
namespace	urn:www.agenziaentrate.gov.it:specificheTecniche:sco:sce				
type	restriction of <a href="#">DatoNP_Type</a>				
facets	<table border="1"> <thead> <tr> <th>Kind</th> <th>Value</th> </tr> </thead> <tbody> <tr> <td>pattern</td> <td>[1-9]{1}[0-9]*</td> </tr> </tbody> </table>	Kind	Value	pattern	[1-9]{1}[0-9]*
Kind	Value				
pattern	[1-9]{1}[0-9]*				

element **Documento\_SCE\_Type/Poste/NumSeqDicIntPacco**

diagram	
namespace	urn:www.agenziaentrate.gov.it:specificheTecniche:sco:sce
type	restriction of <a href="#">DatoNP_Type</a>
facets	Kind Value pattern [1-9]{1}[0-9]*

element **Documento\_SCE\_Type/Poste/CodCentroOperativo**

diagram	
namespace	urn:www.agenziaentrate.gov.it:specificheTecniche:sco:sce
type	restriction of <a href="#">DatoAN_Type</a>
facets	Kind Value pattern ([0-9A-Z\-\-]\&quot;){1}([ 0-9A-Z&amp;:] \- \., / \^\(\ \)\ À É È Ì Ò Ù Û &quot; \ \ \ +)*

element **Documento\_SCE\_Type/Poste/FormatoErrato**

diagram	
namespace	urn:www.agenziaentrate.gov.it:specificheTecniche:sco:sce
type	<a href="#">DatoCB_Type</a>
facets	Kind Value pattern [01]

element **Documento\_SCE\_Type/Poste/ProtIDmodErrato**

diagram	
namespace	urn:www.agenziaentrate.gov.it:specificheTecniche:sco:sce
type	<a href="#">DatoCB_Type</a>
facets	Kind Value pattern [01]

element **Documento\_SCE\_Type/Poste/NumeroProtocollo**

diagram	
namespace	urn:www.agenziaentrate.gov.it:specificheTecniche:sco:sce
type	restriction of <a href="#">DatoAN_Type</a>
facets	Kind Value pattern ([0-9A-Z\-\-]\&quot;){1}([ 0-9A-Z&amp;:] \- \., / \^\(\ \)\ À É È Ì Ò Ù Û &quot; \ \ \ +)*

complexType Frontespizio\_SCE\_Type

diagram	
namespace	urn:www.agenziaentrate.gov.it:specificheTecniche:sco:sce
children	<a href="#">sce:CodiceFiscale</a> <a href="#">sce:DatiAnagrafici</a>

element Frontespizio\_SCE\_Type/CodiceFiscale

diagram					
namespace	urn:www.agenziaentrate.gov.it:specificheTecniche:sco:sce				
type	<a href="#">DatoAN_Type</a>				
facets	<table border="0"> <tr> <td>Kind</td> <td>Value</td> </tr> <tr> <td>pattern</td> <td>([0-9A-Z\-\] \&amp;quot;){1}([ 0-9A-Z&amp;amp;] " \- \., / "^\(\ \)\À É È Ì Ò Ù Û &amp;quot; \N\ +)*</td> </tr> </table>	Kind	Value	pattern	([0-9A-Z\-\] \&quot;){1}([ 0-9A-Z&amp;] " \- \., / "^\(\ \)\À É È Ì Ò Ù Û &quot; \N\ +)*
Kind	Value				
pattern	([0-9A-Z\-\] \&quot;){1}([ 0-9A-Z&amp;] " \- \., / "^\(\ \)\À É È Ì Ò Ù Û &quot; \N\ +)*				

element Frontespizio\_SCE\_Type/DatiAnagrafici

diagram	
namespace	urn:www.agenziaentrate.gov.it:specificheTecniche:sco:sce
type	<a href="#">sce:DatiAnagraficiScelte_Type</a>
children	<a href="#">sce:Cognome</a> <a href="#">sce:Nome</a> <a href="#">sce:Sesso</a> <a href="#">sce:DataNascita</a> <a href="#">sce:ComuneNascita</a> <a href="#">sce:ProvinciaNascita</a>

complexType **Scheda\_7301\_Type**

diagram	
namespace	urn:www.agenziaentrate.gov.it:specificheTecniche:sco:sce
type	extension of <a href="#">sce:Scheda_Type</a>
children	<a href="#">sce:Frontespizio</a> <a href="#">sce:Scelte</a> <a href="#">sce:Anomalie</a> <a href="#">sce:CFBustaAssenteErrato</a>

element **Scheda\_7301\_Type/CFBustaAssenteErrato**

diagram					
namespace	urn:www.agenziaentrate.gov.it:specificheTecniche:sco:sce				
type	<a href="#">DatoCB_Type</a>				
facets	<table border="1"> <thead> <tr> <th>Kind</th> <th>Value</th> </tr> </thead> <tbody> <tr> <td>pattern</td> <td>[01]</td> </tr> </tbody> </table>	Kind	Value	pattern	[01]
Kind	Value				
pattern	[01]				

complexType **Scheda\_CU\_Type**

diagram	
namespace	urn:www.agenziaentrate.gov.it:specificheTecniche:sco:sce
type	extension of <a href="#">sce:Scheda_UPF_Type</a>
children	<a href="#">sce:Frontespizio</a> <a href="#">sce:Scelte</a> <a href="#">sce:Anomalie</a> <a href="#">sce:ContribuenteEsonerato</a> <a href="#">sce:CF Sostituto</a>

element **Scheda\_CU\_Type/CFSostituto**

diagram	 The diagram shows a dashed box containing the text "sce:CF Sostituto".
namespace	urn:www.agenziaentrate.gov.it:specificheTecniche:sco:sce
type	<a href="#">DatoCF_Type</a>
facets	Kind Value pattern [0-9]{11}[A-Z]{6}[0-9LMNPQRSTU]{2}[A-Z]{1}[0-9LMNPQRSTU]{2}[A-Z]{1}[0-9LMNPQRSTU]{3}[A-Z]{1}

complexType **Scheda\_Type**

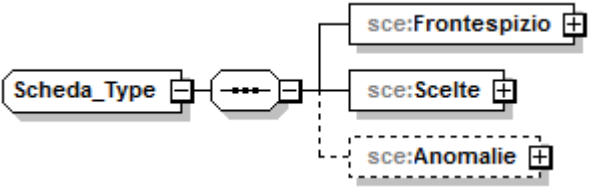
diagram	 The diagram shows a box labeled "Scheda_Type" connected to a container box with three dashed lines. This container box is connected to three separate boxes: "sce:Frontespizio" (with a plus sign), "sce:Scelte" (with a plus sign), and "sce:Anomalie" (with a plus sign).
namespace	urn:www.agenziaentrate.gov.it:specificheTecniche:sco:sce
children	<a href="#">sce:Frontespizio</a> <a href="#">sce:Scelte</a> <a href="#">sce:Anomalie</a>

element **Scheda\_Type/Frontespizio**

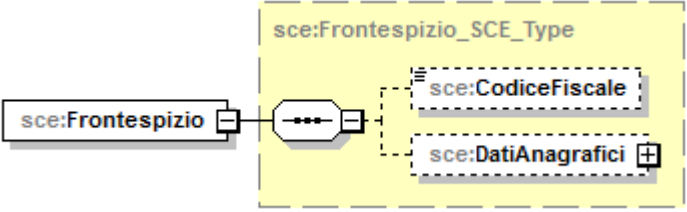
diagram	 The diagram shows a box labeled "sce:Frontespizio" connected to a container box with two dashed lines. This container box is enclosed in a larger dashed box labeled "sce:Frontespizio_SCE_Type". Inside this larger box, the container box is connected to two sub-elements: "sce:CodiceFiscale" (with a plus sign) and "sce:DatiAnagrafici" (with a plus sign).
namespace	urn:www.agenziaentrate.gov.it:specificheTecniche:sco:sce
type	<a href="#">sce:Frontespizio_SCE_Type</a>
children	<a href="#">sce:CodiceFiscale</a> <a href="#">sce:DatiAnagrafici</a>

element **Scheda\_Type/Scelte**

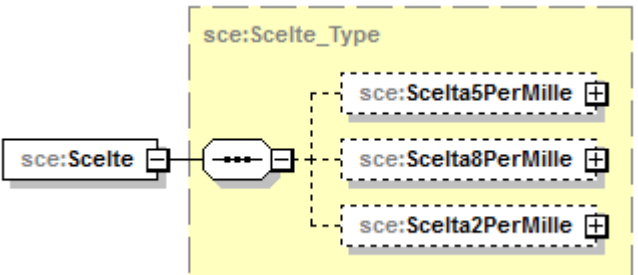
diagram	 The diagram shows a box labeled "sce:Scelte" connected to a container box with three dashed lines. This container box is enclosed in a larger dashed box labeled "sce:Scelte_Type". Inside this larger box, the container box is connected to three sub-elements: "sce:Scelta5PerMille" (with a plus sign), "sce:Scelta8PerMille" (with a plus sign), and "sce:Scelta2PerMille" (with a plus sign).
namespace	urn:www.agenziaentrate.gov.it:specificheTecniche:sco:sce
type	<a href="#">sce:Scelte_Type</a>

children	<a href="#">sce:Scelta5PerMille</a> <a href="#">sce:Scelta8PerMille</a> <a href="#">sce:Scelta2PerMille</a>
----------	---

### element **Scheda\_Type/Anomalie**

diagram	
namespace	urn:www.agenziaentrate.gov.it:specificheTecniche:sco:sce
type	<a href="#">sce:Anomalie_Type</a>
children	<a href="#">sce:CFAnagAssenteErrato</a> <a href="#">sce:AnagBustaDiversiAnagScheda</a> <a href="#">sce:DatiAnagIncompleti</a> <a href="#">sce:AltreAnomalie</a>

### complexType **Scheda\_UPF\_Type**

diagram	
namespace	urn:www.agenziaentrate.gov.it:specificheTecniche:sco:sce
type	extension of <a href="#">sce:Scheda_Type</a>
children	<a href="#">sce:Frontespizio</a> <a href="#">sce:Scelte</a> <a href="#">sce:Anomalie</a> <a href="#">sce:ContribuenteEsonerato</a>

### element **Scheda\_UPF\_Type/ContribuenteEsonerato**

diagram					
namespace	urn:www.agenziaentrate.gov.it:specificheTecniche:sco:sce				
type	<a href="#">DatoCB_Type</a>				
facets	<table border="1"> <tr> <td>Kind</td> <td>Value</td> </tr> <tr> <td>pattern</td> <td>[01]</td> </tr> </table>	Kind	Value	pattern	[01]
Kind	Value				
pattern	[01]				

### complexType Intestazione\_SCE\_Type

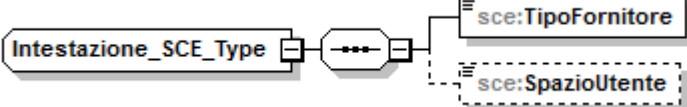
diagram	
namespace	urn:www.agenziaentrate.gov.it:specificheTecniche:sco:sce
children	<a href="#">sce:TipoFornitore</a> <a href="#">sce:SpazioUtente</a>

### element Intestazione\_SCE\_Type/TipoFornitore

diagram															
namespace	urn:www.agenziaentrate.gov.it:specificheTecniche:sco:sce														
type	restriction of <a href="#">DatoAN_Type</a>														
facets	<table border="1"> <thead> <tr> <th>Kind</th> <th>Value</th> </tr> </thead> <tbody> <tr> <td>pattern</td> <td>(([0-9A-Z\-\]]&amp;quot;){1}([ 0-9A-Z&amp;amp;]] \- \., / \° \^ \( \) À É Ê Ì Ò Ù Û &amp;quot; \N \+)*</td> </tr> <tr> <td>enumeration</td> <td>1</td> </tr> <tr> <td>enumeration</td> <td>3</td> </tr> <tr> <td>enumeration</td> <td>5</td> </tr> <tr> <td>enumeration</td> <td>7</td> </tr> <tr> <td>enumeration</td> <td>10</td> </tr> </tbody> </table>	Kind	Value	pattern	(([0-9A-Z\-\]]&quot;){1}([ 0-9A-Z&amp;]] \- \., / \° \^ \( \) À É Ê Ì Ò Ù Û &quot; \N \+)*	enumeration	1	enumeration	3	enumeration	5	enumeration	7	enumeration	10
Kind	Value														
pattern	(([0-9A-Z\-\]]&quot;){1}([ 0-9A-Z&amp;]] \- \., / \° \^ \( \) À É Ê Ì Ò Ù Û &quot; \N \+)*														
enumeration	1														
enumeration	3														
enumeration	5														
enumeration	7														
enumeration	10														

### element Intestazione\_SCE\_Type/SpazioUtente

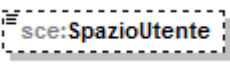
diagram					
namespace	urn:www.agenziaentrate.gov.it:specificheTecniche:sco:sce				
type	<a href="#">DatoAN_Type</a>				
facets	<table border="1"> <thead> <tr> <th>Kind</th> <th>Value</th> </tr> </thead> <tbody> <tr> <td>pattern</td> <td>(([0-9A-Z\-\]]&amp;quot;){1}([ 0-9A-Z&amp;amp;]] \- \., / \° \^ \( \) À É Ê Ì Ò Ù Û &amp;quot; \N \+)*</td> </tr> </tbody> </table>	Kind	Value	pattern	(([0-9A-Z\-\]]&quot;){1}([ 0-9A-Z&amp;]] \- \., / \° \^ \( \) À É Ê Ì Ò Ù Û &quot; \N \+)*
Kind	Value				
pattern	(([0-9A-Z\-\]]&quot;){1}([ 0-9A-Z&amp;]] \- \., / \° \^ \( \) À É Ê Ì Ò Ù Û &quot; \N \+)*				

### element Fornitura

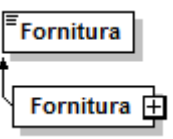
diagram	
namespace	www.agenziaentrate.gov.it:specificheTecniche:telent:v1



**element Messaggio**

diagram	
namespace	www.agenziaentrate.gov.it:specificheTecniche:telent:v1
children	<a href="#">tm:Intestazione</a> <a href="#">tm:Contenuto</a>

**element Messaggio/Intestazione**

diagram	
namespace	www.agenziaentrate.gov.it:specificheTecniche:telent:v1
type	<a href="#">tm:IntestazioneType</a>
children	<a href="#">tm:CodiceFiscaleFornitore</a> <a href="#">tm:SpazioServizioTelematico</a>

**element Messaggio/Contenuto**

diagram											
namespace	www.agenziaentrate.gov.it:specificheTecniche:telent:v1										
type	<a href="#">tm:ContenutoType</a>										
children	<a href="#">tm:Fornitura</a>										
attributes	<table border="1"> <thead> <tr> <th>Name</th> <th>Type</th> <th>Use</th> <th>Default</th> <th>Fixed</th> </tr> </thead> <tbody> <tr> <td><a href="#">CodiceFornitura</a></td> <td>derived by: xs:string</td> <td></td> <td></td> <td></td> </tr> </tbody> </table>	Name	Type	Use	Default	Fixed	<a href="#">CodiceFornitura</a>	derived by: xs:string			
Name	Type	Use	Default	Fixed							
<a href="#">CodiceFornitura</a>	derived by: xs:string										

### complexType **ContenutoType**

diagram					
namespace	www.agenziaentrate.gov.it:specificheTecniche:telent:v1				
children	<a href="#">tm:Fornitura</a>				
attributes	Name	Type	Use	Default	Fixed
	<a href="#">CodiceFornitura</a>	derived by: xs:string			

### attribute **ContenutoType/@CodiceFornitura**

type	restriction of <b>xs:string</b>				
facets	<table border="1"> <tr> <td>Kind</td> <td>Value</td> </tr> <tr> <td>pattern</td> <td>[A-Z0-9]{5}</td> </tr> </table>	Kind	Value	pattern	[A-Z0-9]{5}
Kind	Value				
pattern	[A-Z0-9]{5}				

### complexType **IntestazioneType**

diagram					
namespace	www.agenziaentrate.gov.it:specificheTecniche:telent:v1				
children	<a href="#">tm:CodiceFiscaleFornitore</a> <a href="#">tm:SpazioServizioTelematico</a>				

### element **IntestazioneType/CodiceFiscaleFornitore**

diagram					
namespace	www.agenziaentrate.gov.it:specificheTecniche:telent:v1				
type	restriction of <b>xs:string</b>				
facets	Kind	Value			
	pattern	[0-9]{11}[A-Z0-9]{16}			

### element **IntestazioneType/SpazioServizioTelematico**

diagram					
namespace	www.agenziaentrate.gov.it:specificheTecniche:telent:v1				

type	restriction of <b>xs:string</b>
------	---------------------------------

### complexType **Scelta2PerMille\_Type**

diagram	
namespace	urn:www.agenziaentrate.gov.it:specificheTecniche:sco:sce
children	<a href="#">sce:Codice</a> <a href="#">sce:Firma</a> <a href="#">sce:SceltaNonEffettuata</a> <a href="#">sce:Anomalia</a>

### element **Scelta2PerMille\_Type/Codice**

diagram					
namespace	urn:www.agenziaentrate.gov.it:specificheTecniche:sco:sce				
type	<a href="#">DatoAN_Type</a>				
facets	<table border="1"> <thead> <tr> <th>Kind</th> <th>Value</th> </tr> </thead> <tbody> <tr> <td>pattern</td> <td>(([0-9A-Z-] \&amp;quot;){1}([ 0-9A-Z&amp;amp;:] ' - \., / ^\\(\\) À É Ë Ì Ò Ù Û &amp;quot; \\ \\ +)*</td> </tr> </tbody> </table>	Kind	Value	pattern	(([0-9A-Z-] \&quot;){1}([ 0-9A-Z&amp;:] ' - \., / ^\\(\\) À É Ë Ì Ò Ù Û &quot; \\ \\ +)*
Kind	Value				
pattern	(([0-9A-Z-] \&quot;){1}([ 0-9A-Z&amp;:] ' - \., / ^\\(\\) À É Ë Ì Ò Ù Û &quot; \\ \\ +)*				

### element **Scelta2PerMille\_Type/Firma**

diagram					
namespace	urn:www.agenziaentrate.gov.it:specificheTecniche:sco:sce				
type	<a href="#">DatoCB_Type</a>				
facets	<table border="1"> <thead> <tr> <th>Kind</th> <th>Value</th> </tr> </thead> <tbody> <tr> <td>pattern</td> <td>[01]</td> </tr> </tbody> </table>	Kind	Value	pattern	[01]
Kind	Value				
pattern	[01]				

### element **Scelta2PerMille\_Type/SceltaNonEffettuata**

diagram					
namespace	urn:www.agenziaentrate.gov.it:specificheTecniche:sco:sce				
type	<a href="#">DatoCB_Type</a>				
facets	<table border="1"> <thead> <tr> <th>Kind</th> <th>Value</th> </tr> </thead> <tbody> <tr> <td>pattern</td> <td>[01]</td> </tr> </tbody> </table>	Kind	Value	pattern	[01]
Kind	Value				
pattern	[01]				

element **Scelta2PerMille\_Type/Anomalia**

diagram													
namespace	urn:www.agenziaentrate.gov.it:specificheTecniche:sco:sce												
type	restriction of <a href="#">DatoN1_Type</a>												
facets	<table border="1"> <thead> <tr> <th>Kind</th> <th>Value</th> </tr> </thead> <tbody> <tr> <td>pattern</td> <td>[1-9]</td> </tr> <tr> <td>enumeration</td> <td>1</td> </tr> <tr> <td>enumeration</td> <td>2</td> </tr> <tr> <td>enumeration</td> <td>3</td> </tr> <tr> <td>enumeration</td> <td>4</td> </tr> </tbody> </table>	Kind	Value	pattern	[1-9]	enumeration	1	enumeration	2	enumeration	3	enumeration	4
Kind	Value												
pattern	[1-9]												
enumeration	1												
enumeration	2												
enumeration	3												
enumeration	4												

complexType **Scelta2PerMilleAssCult\_Type**

diagram	
namespace	urn:www.agenziaentrate.gov.it:specificheTecniche:sco:sce
type	extension of <a href="#">Firma_Type</a>
children	<a href="#">Firma</a> <a href="#">CodiceFiscale</a> <a href="#">sce:SceltaNonEffettuata</a> <a href="#">sce:Anomalia</a>

element **Scelta2PerMilleAssCult\_Type/SceltaNonEffettuata**

diagram					
namespace	urn:www.agenziaentrate.gov.it:specificheTecniche:sco:sce				
type	<a href="#">DatoCB_Type</a>				
facets	<table border="1"> <thead> <tr> <th>Kind</th> <th>Value</th> </tr> </thead> <tbody> <tr> <td>pattern</td> <td>[01]</td> </tr> </tbody> </table>	Kind	Value	pattern	[01]
Kind	Value				
pattern	[01]				

element **Scelta2PerMilleAssCult\_Type/Anomalia**

diagram					
namespace	urn:www.agenziaentrate.gov.it:specificheTecniche:sco:sce				
type	restriction of <a href="#">DatoN1_Type</a>				
facets	<table border="1"> <thead> <tr> <th>Kind</th> <th>Value</th> </tr> </thead> <tbody> <tr> <td>pattern</td> <td>[1-9]</td> </tr> </tbody> </table>	Kind	Value	pattern	[1-9]
Kind	Value				
pattern	[1-9]				

	enumeration	1
	enumeration	2
	enumeration	4
	enumeration	5

complexType **Scelta5PerMille\_Type**

diagram	
namespace	urn:www.agenziaentrate.gov.it:specificheTecniche:sco:sce
children	<a href="#">sce:SostegnoVolontariatoNonLucrative</a> <a href="#">sce:RicercaScientifica</a> <a href="#">sce:RicercaSanitaria</a> <a href="#">sce:BeniCulturaliPaesaggistici</a> <a href="#">sce:SostegnoSocialeComune</a> <a href="#">sce:SostegnoAssociazioniSportive</a> <a href="#">sce:SceltaNonEffettuata</a> <a href="#">sce:Anomalia</a> <a href="#">sce:FlagAnomaliaCFbeneficiario</a>

element **Scelta5PerMille\_Type/SostegnoVolontariatoNonLucrative**

diagram	
namespace	urn:www.agenziaentrate.gov.it:specificheTecniche:sco:sce
type	<a href="#">Firma_Type</a>
children	<a href="#">Firma</a> <a href="#">CodiceFiscale</a>

element **Scelta5PerMille\_Type/RicercaScientifica**

diagram	
namespace	urn:www.agenziaentrate.gov.it:specificheTecniche:sco:sce
type	<a href="#">Firma_Type</a>
children	<a href="#">Firma</a> <a href="#">CodiceFiscale</a>

element **Scelta5PerMille\_Type/RicercaSanitaria**

diagram	
namespace	urn:www.agenziaentrate.gov.it:specificheTecniche:sco:sce
type	<a href="#">Firma_Type</a>
children	<a href="#">Firma</a> <a href="#">CodiceFiscale</a>

element **Scelta5PerMille\_Type/BeniCulturaliPaesaggistici**

diagram	
namespace	urn:www.agenziaentrate.gov.it:specificheTecniche:sco:sce
type	<a href="#">Firma_Type</a>
children	<a href="#">Firma</a> <a href="#">CodiceFiscale</a>

element **Scelta5PerMille\_Type/SostegnoSocialeComune**

diagram	
namespace	urn:www.agenziaentrate.gov.it:specificheTecniche:sco:sce
children	<a href="#">sce:Firma</a>

element **Scelta5PerMille\_Type/SostegnoSocialeComune/Firma**

diagram	
namespace	urn:www.agenziaentrate.gov.it:specificheTecniche:sco:sce
type	<a href="#">DatoCB_Type</a>
facets	Kind Value pattern [01]

element **Scelta5PerMille\_Type/SostegnoAssociazioniSportive**

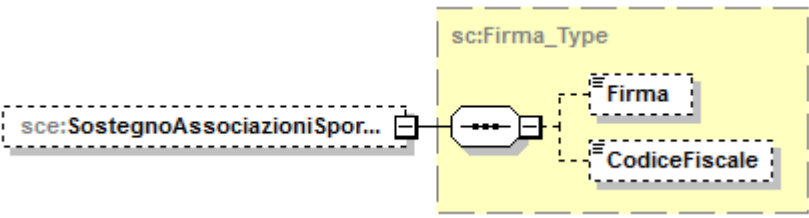
diagram	
namespace	urn:www.agenziaentrate.gov.it:specificheTecniche:sco:sce
type	<a href="#">Firma_Type</a>
children	<a href="#">Firma</a> <a href="#">CodiceFiscale</a>

element **Scelta5PerMille\_Type/SceltaNonEffettuata**

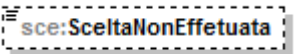
diagram	
namespace	urn:www.agenziaentrate.gov.it:specificheTecniche:sco:sce
type	<a href="#">DatoCB_Type</a>
facets	Kind Value pattern [01]

element **Scelta5PerMille\_Type/Anomalia**

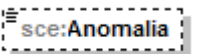
diagram	
namespace	urn:www.agenziaentrate.gov.it:specificheTecniche:sco:sce
type	restriction of <a href="#">DatoN1_Type</a>
facets	Kind Value pattern [1-9] enumeration 1 enumeration 2 enumeration 3 enumeration 4 enumeration 5

element **Scelta5PerMille\_Type/FlagAnomaliaCFbeneficiario**

diagram	
namespace	urn:www.agenziaentrate.gov.it:specificheTecniche:sco:sce
type	<a href="#">DatoCB_Type</a>
facets	Kind Value pattern [01]

complexType **Scelta8PerMille\_Type**

diagram	
namespace	urn:www.agenziaentrate.gov.it:specificheTecniche:sco:sce
children	<a href="#">sce:Stato</a> <a href="#">sce:ChiesaCattolica</a> <a href="#">sce:UnioneChieseCristianeAvventiste7giorno</a> <a href="#">sce:AssembleeDiDioInItalia</a> <a href="#">sce:UnioneDelleChieseMetodisteValdesi</a> <a href="#">sce:ChiesaEvangelicaLuteranalnItalia</a> <a href="#">sce:UnioneComunitaEbraichetaliane</a> <a href="#">sce:SacraArcidiocesiOrtodossaEsarcato</a> <a href="#">sce:ChiesaApostolicitalia</a> <a href="#">sce:UnioneCristianaEvangelicaBattista</a> <a href="#">sce:UnioneBuddhistaitaliana</a> <a href="#">sce:UnioneInduistaitaliana</a> <a href="#">sce:IstitutoBuddistalbisg</a> <a href="#">sce:SceltaNonEffettuata</a> <a href="#">sce:Anomalia</a>



element **Scelta8PerMille\_Type/Stato**

diagram	
namespace	urn:www.agenziaentrate.gov.it:specificheTecniche:sco:sce
type	<a href="#">DatoCB_Type</a>
facets	Kind Value pattern [01]

element **Scelta8PerMille\_Type/ChiesaCattolica**

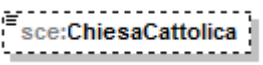
diagram	
namespace	urn:www.agenziaentrate.gov.it:specificheTecniche:sco:sce
type	<a href="#">DatoCB_Type</a>
facets	Kind Value pattern [01]

element **Scelta8PerMille\_Type/UnioneChieseCristianeAvventiste7giorno**

diagram	
namespace	urn:www.agenziaentrate.gov.it:specificheTecniche:sco:sce
type	<a href="#">DatoCB_Type</a>
facets	Kind Value pattern [01]

element **Scelta8PerMille\_Type/AssembleeDiDiolnItalia**

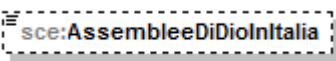
diagram	
namespace	urn:www.agenziaentrate.gov.it:specificheTecniche:sco:sce
type	<a href="#">DatoCB_Type</a>
facets	Kind Value pattern [01]

element **Scelta8PerMille\_Type/UnioneDelleChieseMetodisteValdesi**

diagram	
namespace	urn:www.agenziaentrate.gov.it:specificheTecniche:sco:sce
type	<a href="#">DatoCB_Type</a>
facets	Kind Value pattern [01]

element **Scelta8PerMille\_Type/ChiesaEvangelicaLuteranaInItalia**

diagram	 <code>sce:ChiesaEvangelicaLuteranaIn...</code>
namespace	urn:www.agenziaentrate.gov.it:specificheTecniche:sco:sce
type	<a href="#">DatoCB_Type</a>
facets	Kind Value pattern [01]

element **Scelta8PerMille\_Type/UnioneComunitaEbraicheItaliane**

diagram	 <code>sce:UnioneComunitaEbraicheItal...</code>
namespace	urn:www.agenziaentrate.gov.it:specificheTecniche:sco:sce
type	<a href="#">DatoCB_Type</a>
facets	Kind Value pattern [01]

element **Scelta8PerMille\_Type/SacraArcidiocesiOrtodossaEsarcato**

diagram	 <code>sce:SacraArcidiocesiOrtodossa...</code>
namespace	urn:www.agenziaentrate.gov.it:specificheTecniche:sco:sce
type	<a href="#">DatoCB_Type</a>
facets	Kind Value pattern [01]

element **Scelta8PerMille\_Type/ChiesaApostolicaItalia**

diagram	 <code>sce:ChiesaApostolicaItalia</code>
namespace	urn:www.agenziaentrate.gov.it:specificheTecniche:sco:sce
type	<a href="#">DatoCB_Type</a>
facets	Kind Value pattern [01]

element **Scelta8PerMille\_Type/UnioneCristianaEvangelicaBattista**

diagram	 <code>sce:UnioneCristianaEvangelicaB...</code>
namespace	urn:www.agenziaentrate.gov.it:specificheTecniche:sco:sce
type	<a href="#">DatoCB_Type</a>
facets	Kind Value pattern [01]

element **Scelta8PerMille\_Type/UnioneBuddhistaltaliana**

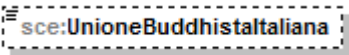
diagram	
namespace	urn:www.agenziaentrate.gov.it:specificheTecniche:sco:sce
type	<a href="#">DatoCB_Type</a>
facets	Kind Value pattern [01]

element **Scelta8PerMille\_Type/UnioneInduistaltaliana**

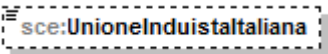
diagram	
namespace	urn:www.agenziaentrate.gov.it:specificheTecniche:sco:sce
type	<a href="#">DatoCB_Type</a>
facets	Kind Value pattern [01]

element **Scelta8PerMille\_Type/IstitutoBuddistalbisg**

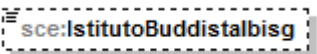
diagram	
namespace	urn:www.agenziaentrate.gov.it:specificheTecniche:sco:sce
type	<a href="#">DatoCB_Type</a>
facets	Kind Value pattern [01]

element **Scelta8PerMille\_Type/SceltaNonEffettuata**

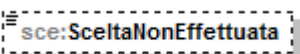
diagram	
namespace	urn:www.agenziaentrate.gov.it:specificheTecniche:sco:sce
type	<a href="#">DatoCB_Type</a>
facets	Kind Value pattern [01]

element **Scelta8PerMille\_Type/Anomalia**

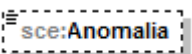
diagram	
namespace	urn:www.agenziaentrate.gov.it:specificheTecniche:sco:sce
type	restriction of <a href="#">DatoN1_Type</a>
facets	Kind Value

	pattern	[1-9]
	enumeration	1
	enumeration	2
	enumeration	3

### complexType Scelte\_Type

diagram	
namespace	urn:www.agenziaentrate.gov.it:specificheTecniche:sco:sce
children	<a href="#">sce:Scelta5PerMille</a> <a href="#">sce:Scelta8PerMille</a> <a href="#">sce:Scelta2PerMille</a>

### element Scelte\_Type/Scelta5PerMille

diagram	
namespace	urn:www.agenziaentrate.gov.it:specificheTecniche:sco:sce
type	<a href="#">sce:Scelta5PerMille_Type</a>
children	<a href="#">sce:SostegnoVolontariatoNonLucrative</a> <a href="#">sce:RicercaScientifica</a> <a href="#">sce:RicercaSanitaria</a> <a href="#">sce:BeniCulturaliPaesaggistici</a> <a href="#">sce:SostegnoSocialeComune</a> <a href="#">sce:SostegnoAssociazioniSportive</a> <a href="#">sce:SceltaNonEffettuata</a> <a href="#">sce:Anomalia</a> <a href="#">sce:FlagAnomaliaCFbeneficiario</a>

element **Scelte\_Type/Scelta8PerMille**

<p>diagram</p>	
<p>namespace</p>	<p>urn:www.agenziaentrate.gov.it:specificheTecniche:sco:sce</p>
<p>type</p>	<p><a href="#">sce:Scelta8PerMille_Type</a></p>
<p>children</p>	<p><a href="#">sce:Stato</a> <a href="#">sce:ChiesaCattolica</a> <a href="#">sce:UnioneChieseCristianeAvventiste7giorno</a> <a href="#">sce:AssembleeDiDiolnItalia</a> <a href="#">sce:UnioneDelleChieseMetodisteValdesi</a> <a href="#">sce:ChiesaEvangelicaLuteranaInItalia</a> <a href="#">sce:UnioneComunitaEbraicheitaliane</a> <a href="#">sce:SacraArcidiocesiOrtodossaEsarcato</a> <a href="#">sce:ChiesaApostolicaitalia</a> <a href="#">sce:UnioneCristianaEvangelicaBattista</a> <a href="#">sce:UnioneBuddhistaitaliana</a> <a href="#">sce:UnioneInduistaitaliana</a> <a href="#">sce:IstitutoBuddistalbisg</a> <a href="#">sce:SceltaNonEffettuata</a> <a href="#">sce:Anomalia</a></p>

element **Scelte\_Type/Scelta2PerMille**

diagram	
namespace	urn:www.agenziaentrate.gov.it:specificheTecniche:sco:sce
type	<a href="#">sce:Scelta2PerMille_Type</a>
children	<a href="#">sce:Codice</a> <a href="#">sce:Firma</a> <a href="#">sce:SceltaNonEffettuata</a> <a href="#">sce:Anomalia</a>

element **Documento**

diagram											
namespace	urn:www.agenziaentrate.gov.it:specificheTecniche:common										
type	<a href="#">Documento_Type</a>										
attributes	<table border="1"> <thead> <tr> <th>Name</th> <th>Type</th> <th>Use</th> <th>Default</th> <th>Fixed</th> </tr> </thead> <tbody> <tr> <td><a href="#">identificativo</a></td> <td><a href="#">Identificativo_Type</a></td> <td>required</td> <td></td> <td></td> </tr> </tbody> </table>	Name	Type	Use	Default	Fixed	<a href="#">identificativo</a>	<a href="#">Identificativo_Type</a>	required		
Name	Type	Use	Default	Fixed							
<a href="#">identificativo</a>	<a href="#">Identificativo_Type</a>	required									

complexType **Documento\_Type**

diagram											
namespace	urn:www.agenziaentrate.gov.it:specificheTecniche:common										
attributes	<table border="1"> <thead> <tr> <th>Name</th> <th>Type</th> <th>Use</th> <th>Default</th> <th>Fixed</th> </tr> </thead> <tbody> <tr> <td><a href="#">identificativo</a></td> <td><a href="#">Identificativo_Type</a></td> <td>required</td> <td></td> <td></td> </tr> </tbody> </table>	Name	Type	Use	Default	Fixed	<a href="#">identificativo</a>	<a href="#">Identificativo_Type</a>	required		
Name	Type	Use	Default	Fixed							
<a href="#">identificativo</a>	<a href="#">Identificativo_Type</a>	required									

attribute **Documento\_Type/@identificativo**

type	<a href="#">Identificativo_Type</a>				
facets	<table border="1"> <thead> <tr> <th>Kind</th> <th>Value</th> </tr> </thead> <tbody> <tr> <td>pattern</td> <td>[0-9]{4}[1-9][0-9]{3}[1-9][0-9][0-9]{2}[1-9][0-9]{2}[0-9][1-9][0-9]{3}[1-9][0-9]{4}</td> </tr> </tbody> </table>	Kind	Value	pattern	[0-9]{4}[1-9][0-9]{3}[1-9][0-9][0-9]{2}[1-9][0-9]{2}[0-9][1-9][0-9]{3}[1-9][0-9]{4}
Kind	Value				
pattern	[0-9]{4}[1-9][0-9]{3}[1-9][0-9][0-9]{2}[1-9][0-9]{2}[0-9][1-9][0-9]{3}[1-9][0-9]{4}				

### simpleType Identificativo\_Type

namespace	urn:www.agenziaentrate.gov.it:specificheTecniche:common				
type	restriction of <b>xs:string</b>				
facets	<table border="1"> <thead> <tr> <th>Kind</th> <th>Value</th> </tr> </thead> <tbody> <tr> <td>pattern</td> <td>[0-9]{4}[1-9][0-9]{3}[1-9][0-9][0-9]{2}[1-9][0-9]{2}[0-9][1-9][0-9]{3}[1-9][0-9]{4}</td> </tr> </tbody> </table>	Kind	Value	pattern	[0-9]{4}[1-9][0-9]{3}[1-9][0-9][0-9]{2}[1-9][0-9]{2}[0-9][1-9][0-9]{3}[1-9][0-9]{4}
Kind	Value				
pattern	[0-9]{4}[1-9][0-9]{3}[1-9][0-9][0-9]{2}[1-9][0-9]{2}[0-9][1-9][0-9]{3}[1-9][0-9]{4}				

### complexType Dati\_Anagrafici\_Type

diagram	
namespace	urn:www.agenziaentrate.gov.it:specificheTecniche:sco:common
children	<a href="#">Cognome</a> <a href="#">Nome</a> <a href="#">Sesso</a> <a href="#">DataNascita</a> <a href="#">ComuneNascita</a> <a href="#">ProvinciaNascita</a>

### element Dati\_Anagrafici\_Type/Cognome

diagram					
namespace	urn:www.agenziaentrate.gov.it:specificheTecniche:sco:common				
type	<a href="#">DatoAN_Type</a>				
facets	<table border="1"> <thead> <tr> <th>Kind</th> <th>Value</th> </tr> </thead> <tbody> <tr> <td>pattern</td> <td>(([0-9A-Z-] \&amp;quot;){1}([ 0-9A-Z&amp;amp;#39; ' - \., / ^*\(\)\ À É È Ì Ò Ù Û &amp;quot; \ \\ / +)*</td> </tr> </tbody> </table>	Kind	Value	pattern	(([0-9A-Z-] \&quot;){1}([ 0-9A-Z&amp;#39; ' - \., / ^*\(\)\ À É È Ì Ò Ù Û &quot; \ \\ / +)*
Kind	Value				
pattern	(([0-9A-Z-] \&quot;){1}([ 0-9A-Z&amp;#39; ' - \., / ^*\(\)\ À É È Ì Ò Ù Û &quot; \ \\ / +)*				

### element Dati\_Anagrafici\_Type/Nome

diagram					
namespace	urn:www.agenziaentrate.gov.it:specificheTecniche:sco:common				
type	<a href="#">DatoAN_Type</a>				
facets	<table border="1"> <thead> <tr> <th>Kind</th> <th>Value</th> </tr> </thead> <tbody> <tr> <td>pattern</td> <td>(([0-9A-Z-] \&amp;quot;){1}([ 0-9A-Z&amp;amp;#39; ' - \., / ^*\(\)\ À É È Ì Ò Ù Û &amp;quot; \ \\ / +)*</td> </tr> </tbody> </table>	Kind	Value	pattern	(([0-9A-Z-] \&quot;){1}([ 0-9A-Z&amp;#39; ' - \., / ^*\(\)\ À É È Ì Ò Ù Û &quot; \ \\ / +)*
Kind	Value				
pattern	(([0-9A-Z-] \&quot;){1}([ 0-9A-Z&amp;#39; ' - \., / ^*\(\)\ À É È Ì Ò Ù Û &quot; \ \\ / +)*				





complexType **Dati\_Sottoscrittore\_Type**

diagram	
namespace	urn:www.agenziaentrate.gov.it:specificheTecniche:sco:common
children	<a href="#">CodiceFiscale</a> <a href="#">CodiceCarica</a> <a href="#">CodiceFiscaleSocieta</a> <a href="#">DatiAnagrafici</a> <a href="#">ResidenzaEstera</a> <a href="#">Telefono</a> <a href="#">DataCarica</a> <a href="#">InizioProcedura</a> <a href="#">ProceduraNonTerminata</a> <a href="#">FineProcedura</a>

element **Dati\_Sottoscrittore\_Type/CodiceFiscale**

diagram					
namespace	urn:www.agenziaentrate.gov.it:specificheTecniche:sco:common				
type	<a href="#">DatoCF_Type</a>				
facets	<table border="1"> <thead> <tr> <th>Kind</th> <th>Value</th> </tr> </thead> <tbody> <tr> <td>pattern</td> <td>[0-9]{11}[A-Z]{6}[0-9LMNPQRSTUUV]{2}[A-Z]{1}[0-9LMNPQRSTUUV]{2}[A-Z]{1}[0-9LMNPQRSTUUV]{3}[A-Z]{1}</td> </tr> </tbody> </table>	Kind	Value	pattern	[0-9]{11}[A-Z]{6}[0-9LMNPQRSTUUV]{2}[A-Z]{1}[0-9LMNPQRSTUUV]{2}[A-Z]{1}[0-9LMNPQRSTUUV]{3}[A-Z]{1}
Kind	Value				
pattern	[0-9]{11}[A-Z]{6}[0-9LMNPQRSTUUV]{2}[A-Z]{1}[0-9LMNPQRSTUUV]{2}[A-Z]{1}[0-9LMNPQRSTUUV]{3}[A-Z]{1}				

element **Dati\_Sottoscrittore\_Type/CodiceCarica**

diagram																			
namespace	urn:www.agenziaentrate.gov.it:specificheTecniche:sco:common																		
type	<a href="#">Codice_Carica_Type</a>																		
facets	<table border="1"> <thead> <tr> <th>Kind</th> <th>Value</th> </tr> </thead> <tbody> <tr> <td>pattern</td> <td>[1-9]{1}[0-9]*</td> </tr> <tr> <td>enumeration</td> <td>1</td> </tr> <tr> <td>enumeration</td> <td>2</td> </tr> <tr> <td>enumeration</td> <td>3</td> </tr> <tr> <td>enumeration</td> <td>4</td> </tr> <tr> <td>enumeration</td> <td>5</td> </tr> <tr> <td>enumeration</td> <td>6</td> </tr> <tr> <td>enumeration</td> <td>7</td> </tr> </tbody> </table>	Kind	Value	pattern	[1-9]{1}[0-9]*	enumeration	1	enumeration	2	enumeration	3	enumeration	4	enumeration	5	enumeration	6	enumeration	7
Kind	Value																		
pattern	[1-9]{1}[0-9]*																		
enumeration	1																		
enumeration	2																		
enumeration	3																		
enumeration	4																		
enumeration	5																		
enumeration	6																		
enumeration	7																		

	enumeration	8
	enumeration	9
	enumeration	10
	enumeration	11
	enumeration	12
	enumeration	13
	enumeration	14
	enumeration	15

element **Dati\_Sottoscrittore\_Type/CodiceFiscaleSocieta**

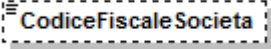
diagram					
namespace	urn:www.agenziaentrato.gov.it:specificheTecnico:sco:common				
type	<a href="#">DatoCN_Type</a>				
facets	<table border="1"> <tr> <th>Kind</th> <th>Value</th> </tr> <tr> <td>pattern</td> <td>[0-9]{11}</td> </tr> </table>	Kind	Value	pattern	[0-9]{11}
Kind	Value				
pattern	[0-9]{11}				

element **Dati\_Sottoscrittore\_Type/DatiAnagrafici**

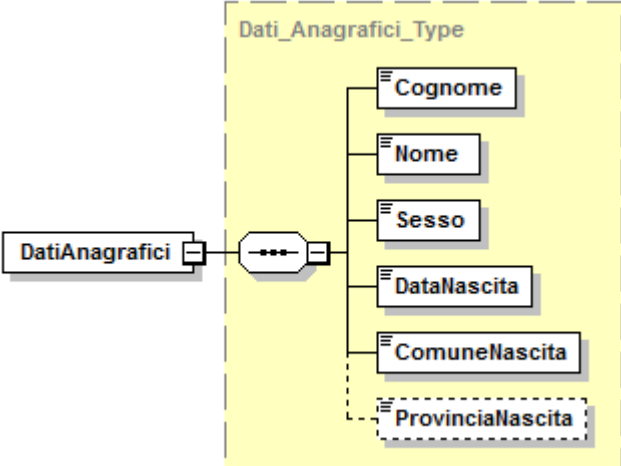
diagram	
namespace	urn:www.agenziaentrato.gov.it:specificheTecnico:sco:common
type	<a href="#">Dati_Anagrafici_Type</a>
children	<a href="#">Cognome</a> <a href="#">Nome</a> <a href="#">Sesso</a> <a href="#">DataNascita</a> <a href="#">ComuneNascita</a> <a href="#">ProvinciaNascita</a>

element **Dati\_Sottoscrittore\_Type/ResidenzaEstera**

diagram	
namespace	urn:www.agenziaentrate.gov.it:specificheTecniche:sco:common
type	<a href="#">Residenza_Estera_Type</a>
children	<a href="#">CodiceStatoEstero</a> <a href="#">StatoFederato</a> <a href="#">LocalitaEstero</a> <a href="#">IndirizzoEstero</a>

element **Dati\_Sottoscrittore\_Type/Telefono**

diagram					
namespace	urn:www.agenziaentrate.gov.it:specificheTecniche:sco:common				
type	<a href="#">DatoTL_Type</a>				
facets	<table border="1"> <thead> <tr> <th>Kind</th> <th>Value</th> </tr> </thead> <tbody> <tr> <td>pattern</td> <td>[0-9]*</td> </tr> </tbody> </table>	Kind	Value	pattern	[0-9]*
Kind	Value				
pattern	[0-9]*				

element **Dati\_Sottoscrittore\_Type/DataCarica**

diagram					
namespace	urn:www.agenziaentrate.gov.it:specificheTecniche:sco:common				
type	<a href="#">DatoDT_Type</a>				
facets	<table border="1"> <thead> <tr> <th>Kind</th> <th>Value</th> </tr> </thead> <tbody> <tr> <td>pattern</td> <td>((([0-9]{1,12}[0-9]{3,01})(0[13578][10]12\d{4})) ([0-9]{1,12}[0-9]{30}(0[469][11]\d{4})) ([0-9]{1,12}[0-9]{2[0-8]}(02\d{4})) ((29)(02)[02468][048]00)) ((29)(02)[13579][26]00)) ((29)(02)[0-9][0-9][0148])) ((29)(02)[0-9][0-9][2468][048])) ((29)(02)[0-9][0-9][13579][26]))</td> </tr> </tbody> </table>	Kind	Value	pattern	((([0-9]{1,12}[0-9]{3,01})(0[13578][10]12\d{4})) ([0-9]{1,12}[0-9]{30}(0[469][11]\d{4})) ([0-9]{1,12}[0-9]{2[0-8]}(02\d{4})) ((29)(02)[02468][048]00)) ((29)(02)[13579][26]00)) ((29)(02)[0-9][0-9][0148])) ((29)(02)[0-9][0-9][2468][048])) ((29)(02)[0-9][0-9][13579][26]))
Kind	Value				
pattern	((([0-9]{1,12}[0-9]{3,01})(0[13578][10]12\d{4})) ([0-9]{1,12}[0-9]{30}(0[469][11]\d{4})) ([0-9]{1,12}[0-9]{2[0-8]}(02\d{4})) ((29)(02)[02468][048]00)) ((29)(02)[13579][26]00)) ((29)(02)[0-9][0-9][0148])) ((29)(02)[0-9][0-9][2468][048])) ((29)(02)[0-9][0-9][13579][26]))				

element **Dati\_Sottoscrittore\_Type/InizioProcedura**

diagram					
namespace	urn:www.agenziaentrate.gov.it:specificheTecniche:sco:common				
type	<a href="#">DatoDT_Type</a>				
facets	<table border="1"> <thead> <tr> <th>Kind</th> <th>Value</th> </tr> </thead> <tbody> <tr> <td>pattern</td> <td>((([0-9]{1,12}[0-9]{3,01})(0[13578][10]12\d{4})) ([0-9]{1,12}[0-9]{30}(0[469][11]\d{4})) ([0-9]{1,12}[0-9]{2[0-8]}(02\d{4})) ((29)(02)[02468][048]00)) ((29)(02)[13579][26]00)) ((29)(02)[0-9][0-9][0148])) ((29)(02)[0-9][0-9][2468][048])) ((29)(02)[0-9][0-9][13579][26]))</td> </tr> </tbody> </table>	Kind	Value	pattern	((([0-9]{1,12}[0-9]{3,01})(0[13578][10]12\d{4})) ([0-9]{1,12}[0-9]{30}(0[469][11]\d{4})) ([0-9]{1,12}[0-9]{2[0-8]}(02\d{4})) ((29)(02)[02468][048]00)) ((29)(02)[13579][26]00)) ((29)(02)[0-9][0-9][0148])) ((29)(02)[0-9][0-9][2468][048])) ((29)(02)[0-9][0-9][13579][26]))
Kind	Value				
pattern	((([0-9]{1,12}[0-9]{3,01})(0[13578][10]12\d{4})) ([0-9]{1,12}[0-9]{30}(0[469][11]\d{4})) ([0-9]{1,12}[0-9]{2[0-8]}(02\d{4})) ((29)(02)[02468][048]00)) ((29)(02)[13579][26]00)) ((29)(02)[0-9][0-9][0148])) ((29)(02)[0-9][0-9][2468][048])) ((29)(02)[0-9][0-9][13579][26]))				

element **Dati\_Sottoscrittore\_Type/ProceduraNonTerminata**

diagram	
namespace	urn:www.agenziaentrate.gov.it:specificheTecniche:sco:common
type	<a href="#">DatoCB_Type</a>
facets	Kind Value pattern [01]

element **Dati\_Sottoscrittore\_Type/FineProcedura**

diagram	
namespace	urn:www.agenziaentrate.gov.it:specificheTecniche:sco:common
type	<a href="#">DatoDT_Type</a>
facets	Kind Value pattern (((([0-9][12][0-9][301])(0[13578]1012)\d{4})))(((0[1-9][12][0-9][30](0[469]11)\d{4})))(((0[1-9]1[0-9]2[0-8])(02)\d{4})))(((29)(02)([02468][048]00)))(((29)(02)([13579][26]00)))(((29)(02)([0-9][0-9][0][48]))(((29)(02)([0-9][0-9][2468][048]))(((29)(02)([0-9][0-9][13579][26]))))

complexType **Domicilio\_EE\_Type**

diagram	
namespace	urn:www.agenziaentrate.gov.it:specificheTecniche:sco:common
children	<a href="#">Comune</a> <a href="#">Provincia</a> <a href="#">CodiceComune</a> <a href="#">Indirizzo</a> <a href="#">Cap</a> <a href="#">DataVariazione</a>

element **Domicilio\_EE\_Type/Comune**

diagram	
namespace	urn:www.agenziaentrate.gov.it:specificheTecniche:sco:common
type	<a href="#">DatoAN_Type</a>
facets	Kind Value pattern (([0-9A-Z-] \&quot;){1}([ 0-9A-Z&amp;:] \- \., / \^\(\)\ À È É Ì Ò Ù Û &quot; \ \\ / +)*

**element Domicilio\_EE\_Type/Provincia**

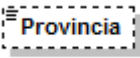
diagram	
namespace	urn:www.agenziaentrate.gov.it:specificheTecniche:sco:common
type	<a href="#">PE_Type</a>

**element Domicilio\_EE\_Type/CodiceComune**

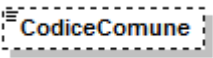
diagram					
namespace	urn:www.agenziaentrate.gov.it:specificheTecniche:sco:common				
type	<a href="#">DatoAN_Type</a>				
facets	<table border="0"> <tr> <td>Kind</td> <td>Value</td> </tr> <tr> <td>pattern</td> <td>(([0-9A-Z\-\ ]&amp;quot;){1}([ 0-9A-Z&amp;amp;:] \-\ \.\ / \^\ \(\ \)\ À É È Ì Ò Ù Û &amp;quot; \ \ \ +)*</td> </tr> </table>	Kind	Value	pattern	(([0-9A-Z\-\ ]&quot;){1}([ 0-9A-Z&amp;:] \-\ \.\ / \^\ \(\ \)\ À É È Ì Ò Ù Û &quot; \ \ \ +)*
Kind	Value				
pattern	(([0-9A-Z\-\ ]&quot;){1}([ 0-9A-Z&amp;:] \-\ \.\ / \^\ \(\ \)\ À É È Ì Ò Ù Û &quot; \ \ \ +)*				

**element Domicilio\_EE\_Type/Indirizzo**

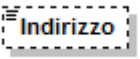
diagram					
namespace	urn:www.agenziaentrate.gov.it:specificheTecniche:sco:common				
type	<a href="#">DatoAN_Type</a>				
facets	<table border="0"> <tr> <td>Kind</td> <td>Value</td> </tr> <tr> <td>pattern</td> <td>(([0-9A-Z\-\ ]&amp;quot;){1}([ 0-9A-Z&amp;amp;:] \-\ \.\ / \^\ \(\ \)\ À É È Ì Ò Ù Û &amp;quot; \ \ \ +)*</td> </tr> </table>	Kind	Value	pattern	(([0-9A-Z\-\ ]&quot;){1}([ 0-9A-Z&amp;:] \-\ \.\ / \^\ \(\ \)\ À É È Ì Ò Ù Û &quot; \ \ \ +)*
Kind	Value				
pattern	(([0-9A-Z\-\ ]&quot;){1}([ 0-9A-Z&amp;:] \-\ \.\ / \^\ \(\ \)\ À É È Ì Ò Ù Û &quot; \ \ \ +)*				

**element Domicilio\_EE\_Type/Cap**

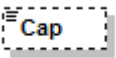
diagram					
namespace	urn:www.agenziaentrate.gov.it:specificheTecniche:sco:common				
type	<a href="#">DatoCP_Type</a>				
facets	<table border="0"> <tr> <td>Kind</td> <td>Value</td> </tr> <tr> <td>pattern</td> <td>[0-9]{5}</td> </tr> </table>	Kind	Value	pattern	[0-9]{5}
Kind	Value				
pattern	[0-9]{5}				

**element Domicilio\_EE\_Type/DataVariazione**

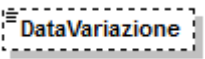
diagram					
namespace	urn:www.agenziaentrate.gov.it:specificheTecniche:sco:common				
type	<a href="#">DatoD6_Type</a>				
facets	<table border="0"> <tr> <td>Kind</td> <td>Value</td> </tr> <tr> <td>pattern</td> <td>(([0-9])([10-2]))((19 20)[0-9][0-9])</td> </tr> </table>	Kind	Value	pattern	(([0-9])([10-2]))((19 20)[0-9][0-9])
Kind	Value				
pattern	(([0-9])([10-2]))((19 20)[0-9][0-9])				

### complexType Domicilio\_Fiscale\_Type

diagram	
namespace	urn:www.agenziaentrate.gov.it:specificheTecniche:sco:common
type	extension of <a href="#">Domicilio_Ita_Type</a>
children	<a href="#">Comune</a> <a href="#">Provincia</a> <a href="#">CodiceComune</a> <a href="#">Indirizzo</a> <a href="#">Cap</a> <a href="#">DataVariazione</a>

### element Domicilio\_Fiscale\_Type/DataVariazione

diagram					
namespace	urn:www.agenziaentrate.gov.it:specificheTecniche:sco:common				
type	<a href="#">DatoD6_Type</a>				
facets	<table border="1"> <thead> <tr> <th>Kind</th> <th>Value</th> </tr> </thead> <tbody> <tr> <td>pattern</td> <td>((0[0-9]) (1[0-2]))((19 20)[0-9][0-9])</td> </tr> </tbody> </table>	Kind	Value	pattern	((0[0-9]) (1[0-2]))((19 20)[0-9][0-9])
Kind	Value				
pattern	((0[0-9]) (1[0-2]))((19 20)[0-9][0-9])				

### complexType Domicilio\_Ita\_Type

diagram	
namespace	urn:www.agenziaentrate.gov.it:specificheTecniche:sco:common
children	<a href="#">Comune</a> <a href="#">Provincia</a> <a href="#">CodiceComune</a> <a href="#">Indirizzo</a> <a href="#">Cap</a>

**element Domicilio\_Ita\_Type/Comune**

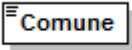
diagram	
namespace	urn:www.agenziaentrate.gov.it:specificheTecniche:sco:common
type	<a href="#">DatoAN_Type</a>
facets	Kind Value pattern ([0-9A-Z\-\-]*)&quot;}{1}([ 0-9A-Z&amp;:] \- \., / ^ \^\(\\) À È É Ì Ò Ù Û &quot; \\ / +)*

**element Domicilio\_Ita\_Type/Provincia**

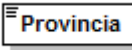
diagram	
namespace	urn:www.agenziaentrate.gov.it:specificheTecniche:sco:common
type	<a href="#">PR_Type</a>

**element Domicilio\_Ita\_Type/CodiceComune**

diagram	
namespace	urn:www.agenziaentrate.gov.it:specificheTecniche:sco:common
type	<a href="#">DatoAN_Type</a>
facets	Kind Value pattern ([0-9A-Z\-\-]*)&quot;}{1}([ 0-9A-Z&amp;:] \- \., / ^ \^\(\\) À È É Ì Ò Ù Û &quot; \\ / +)*

**element Domicilio\_Ita\_Type/Indirizzo**

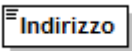
diagram	
namespace	urn:www.agenziaentrate.gov.it:specificheTecniche:sco:common
type	<a href="#">DatoAN_Type</a>
facets	Kind Value pattern ([0-9A-Z\-\-]*)&quot;}{1}([ 0-9A-Z&amp;:] \- \., / ^ \^\(\\) À È É Ì Ò Ù Û &quot; \\ / +)*

**element Domicilio\_Ita\_Type/Cap**

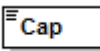
diagram	
namespace	urn:www.agenziaentrate.gov.it:specificheTecniche:sco:common
type	<a href="#">DatoCP_Type</a>
facets	Kind Value pattern [0-9]{5}

**complexType Firma\_Revisione\_Type**

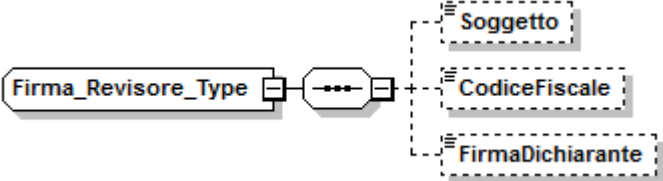
diagram	
namespace	urn:www.agenziaentrate.gov.it:specificheTecniche:sco:common
children	<a href="#">Soggetto</a> <a href="#">CodiceFiscale</a> <a href="#">FirmaDichiarante</a>

**element Firma\_Revisione\_Type/Soggetto**

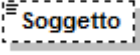
diagram					
namespace	urn:www.agenziaentrate.gov.it:specificheTecniche:sco:common				
type	restriction of <a href="#">DatoNP_Type</a>				
facets	<table border="1"> <tr> <td>Kind</td> <td>Value</td> </tr> <tr> <td>pattern</td> <td>[1-4]</td> </tr> </table>	Kind	Value	pattern	[1-4]
Kind	Value				
pattern	[1-4]				

**element Firma\_Revisione\_Type/CodiceFiscale**

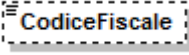
diagram					
namespace	urn:www.agenziaentrate.gov.it:specificheTecniche:sco:common				
type	<a href="#">DatoCF_Type</a>				
facets	<table border="1"> <tr> <td>Kind</td> <td>Value</td> </tr> <tr> <td>pattern</td> <td>[0-9]{11}[A-Z]{6}[0-9LMNPQRSTUUV]{2}[A-Z]{1}[0-9LMNPQRSTUUV]{2}[A-Z]{1}[0-9LMNPQRSTUUV]{3}[A-Z]{1}</td> </tr> </table>	Kind	Value	pattern	[0-9]{11}[A-Z]{6}[0-9LMNPQRSTUUV]{2}[A-Z]{1}[0-9LMNPQRSTUUV]{2}[A-Z]{1}[0-9LMNPQRSTUUV]{3}[A-Z]{1}
Kind	Value				
pattern	[0-9]{11}[A-Z]{6}[0-9LMNPQRSTUUV]{2}[A-Z]{1}[0-9LMNPQRSTUUV]{2}[A-Z]{1}[0-9LMNPQRSTUUV]{3}[A-Z]{1}				

**element Firma\_Revisione\_Type/FirmaDichiarante**

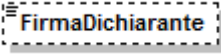
diagram					
namespace	urn:www.agenziaentrate.gov.it:specificheTecniche:sco:common				
type	<a href="#">DatoCB_Type</a>				
facets	<table border="1"> <tr> <td>Kind</td> <td>Value</td> </tr> <tr> <td>pattern</td> <td>[01]</td> </tr> </table>	Kind	Value	pattern	[01]
Kind	Value				
pattern	[01]				

**complexType Firma\_Type**

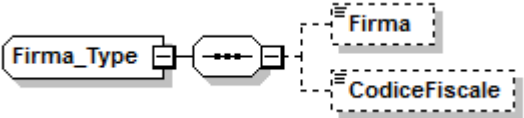
diagram	
namespace	urn:www.agenziaentrate.gov.it:specificheTecniche:sco:common



children	<a href="#">Firma</a> <a href="#">CodiceFiscale</a>
----------	---

### element Firma\_Type/Firma

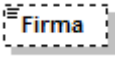
diagram	
namespace	urn:www.agenziaentrate.gov.it:specificheTecniche:sco:common
type	<a href="#">DatoCB_Type</a>
facets	Kind Value pattern [01]

### element Firma\_Type/CodiceFiscale

diagram	
namespace	urn:www.agenziaentrate.gov.it:specificheTecniche:sco:common
type	restriction of <b>xs:string</b>
facets	Kind Value pattern (([0-9A-Z-] \&quot;){0,1}([0-9A-Z&amp;#x2011; ' \- \., _ s / ^^\(\ \) À È É Ì Ò Ù Ü &quot; \N \ +)*

### complexType Frontespizio\_Type

diagram	
namespace	urn:www.agenziaentrate.gov.it:specificheTecniche:sco:common
children	<a href="#">SoggettoFiscale</a>

### element Frontespizio\_Type/SoggettoFiscale

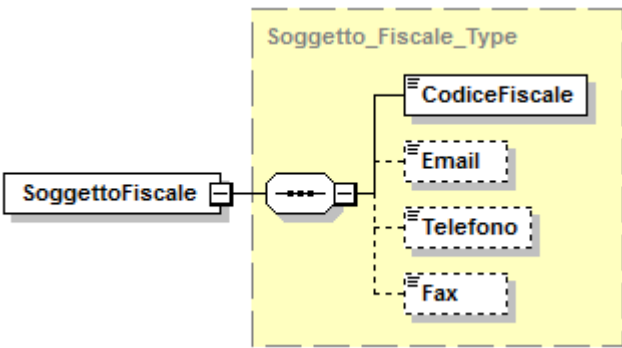
diagram	
namespace	urn:www.agenziaentrate.gov.it:specificheTecniche:sco:common
type	<a href="#">Soggetto Fiscale_Type</a>
children	<a href="#">CodiceFiscale</a> <a href="#">Email</a> <a href="#">Telefono</a> <a href="#">Fax</a>

### complexType Impegno\_A\_Trasmettere\_Type

diagram	
namespace	urn:www.agenziaentrate.gov.it:specificheTecniche:sco:common
children	<a href="#">CFintermediario</a> <a href="#">NumerolscrAlboCAF</a> <a href="#">ImpegnoATrasmettere</a> <a href="#">RicezioneAvvisoTelem</a> <a href="#">DataImpegno</a> <a href="#">FirmaIntermediario</a>

### element Impegno\_A\_Trasmettere\_Type/CFintermediario

diagram					
namespace	urn:www.agenziaentrate.gov.it:specificheTecniche:sco:common				
type	<a href="#">DatoCF_Type</a>				
facets	<table border="1"> <thead> <tr> <th>Kind</th> <th>Value</th> </tr> </thead> <tbody> <tr> <td>pattern</td> <td>[0-9]{11}[A-Z]{6}[0-9LMNPQRSTUUV]{2}[A-Z]{1}[0-9LMNPQRSTUUV]{2}[A-Z]{1}[0-9LMNPQRSTUUV]{3}[A-Z]{1}</td> </tr> </tbody> </table>	Kind	Value	pattern	[0-9]{11}[A-Z]{6}[0-9LMNPQRSTUUV]{2}[A-Z]{1}[0-9LMNPQRSTUUV]{2}[A-Z]{1}[0-9LMNPQRSTUUV]{3}[A-Z]{1}
Kind	Value				
pattern	[0-9]{11}[A-Z]{6}[0-9LMNPQRSTUUV]{2}[A-Z]{1}[0-9LMNPQRSTUUV]{2}[A-Z]{1}[0-9LMNPQRSTUUV]{3}[A-Z]{1}				

### element Impegno\_A\_Trasmettere\_Type/NumerolscrAlboCAF

diagram					
namespace	urn:www.agenziaentrate.gov.it:specificheTecniche:sco:common				
type	restriction of <a href="#">DatoNU_Type</a>				
facets	<table border="1"> <thead> <tr> <th>Kind</th> <th>Value</th> </tr> </thead> <tbody> <tr> <td>pattern</td> <td>(\[1-9\] \[1-9\])[0-9]*</td> </tr> </tbody> </table>	Kind	Value	pattern	(\[1-9\] \[1-9\])[0-9]*
Kind	Value				
pattern	(\[1-9\] \[1-9\])[0-9]*				

### element Impegno\_A\_Trasmettere\_Type/ImpegnoATrasmettere

diagram									
namespace	urn:www.agenziaentrate.gov.it:specificheTecniche:sco:common								
type	restriction of <a href="#">DatoNP_Type</a>								
facets	<table border="1"> <thead> <tr> <th>Kind</th> <th>Value</th> </tr> </thead> <tbody> <tr> <td>pattern</td> <td>1 2</td> </tr> <tr> <td>enumeration</td> <td>1</td> </tr> <tr> <td>enumeration</td> <td>2</td> </tr> </tbody> </table>	Kind	Value	pattern	1 2	enumeration	1	enumeration	2
Kind	Value								
pattern	1 2								
enumeration	1								
enumeration	2								

element **Impegno\_A\_Trasmettere\_Type/RicezioneAvvisoTelem**

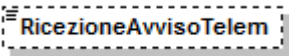
diagram	
namespace	urn:www.agenziaentrate.gov.it:specificheTecniche:sco:common
type	<a href="#">DatoCB_Type</a>
facets	Kind Value pattern [01]

element **Impegno\_A\_Trasmettere\_Type/DatalImpegno**

diagram	
namespace	urn:www.agenziaentrate.gov.it:specificheTecniche:sco:common
type	<a href="#">DatoDT_Type</a>
facets	Kind Value pattern (((([0-9][12][0-9][3][01])([0-9][13578][10][12](\d{4}))) ((([0-9][1-9][12][0-9][30)([0-9][469][11](\d{4}))) ((([0-9][1-9][1][0-9][2][0-8])(02)(\d{4}))) ((29)(02)([0-9][2468][048][00])) ((29)(02)([13579][26][00])) ((29)(02)([0-9][0-9][0][48])) ((29)(02)([0-9][0-9][2468][048])) ((29)(02)([0-9][0-9][13579][26])))))

element **Impegno\_A\_Trasmettere\_Type/FirmaIntermediario**

diagram	
namespace	urn:www.agenziaentrate.gov.it:specificheTecniche:sco:common
type	<a href="#">DatoCB_Type</a>
facets	Kind Value pattern [01]

complexType **Persone\_Fisiche\_Type**

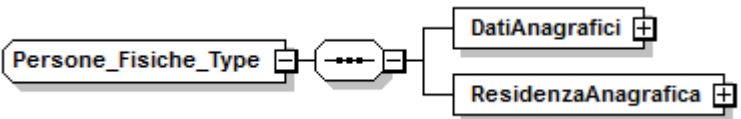
diagram	
namespace	urn:www.agenziaentrate.gov.it:specificheTecniche:sco:common
children	<a href="#">DatiAnagrafici</a> <a href="#">ResidenzaAnagrafica</a>

element **Persone\_Fisiche\_Type/DatiAnagrafici**

diagram	
namespace	urn:www.agenziaentrate.gov.it:specificheTecniche:sco:common
type	<a href="#">Dati_Anagrafici_Type</a>
children	<a href="#">Cognome</a> <a href="#">Nome</a> <a href="#">Sesso</a> <a href="#">DataNascita</a> <a href="#">ComuneNascita</a> <a href="#">ProvinciaNascita</a>

element **Persone\_Fisiche\_Type/ResidenzaAnagrafica**

diagram	
namespace	urn:www.agenziaentrate.gov.it:specificheTecniche:sco:common
type	<a href="#">Residenza_Anagrafica_Type</a>
children	<a href="#">Comune</a> <a href="#">Provincia</a> <a href="#">CodiceComune</a> <a href="#">Indirizzo</a> <a href="#">Cap</a> <a href="#">DataVariazione</a>

complexType **Residenza\_Anagrafica\_Type**

diagram	
namespace	urn:www.agenziaentrate.gov.it:specificheTecniche:sco:common
type	extension of <a href="#">Domicilio_Ita_Type</a>
children	<a href="#">Comune</a> <a href="#">Provincia</a> <a href="#">CodiceComune</a> <a href="#">Indirizzo</a> <a href="#">Cap</a> <a href="#">DataVariazione</a>

element **Residenza\_Anagrafica\_Type/DataVariazione**

diagram					
namespace	urn:www.agenziaentrate.gov.it:specificheTecniche:sco:common				
type	<a href="#">DatoDT_Type</a>				
facets	<table border="1"> <thead> <tr> <th>Kind</th> <th>Value</th> </tr> </thead> <tbody> <tr> <td>pattern</td> <td>((([0-9]{1,2} [0-9]{3} 01))([0-9]{1,2} 10 12)\d{4}) ((([0-9]{1,2} [0-9]{3} 01 30)([0-9]{1,2})\d{4}) ((([0-9]{1,2} [0-9]{3} 01 8))\d{4}) ((29)(02)([0-9]{2} 048 00)) ((29)(02)([0-9]{2} 26 00)) ((29)(02)([0-9]{2} 048)) ((29)(02)([0-9]{2} 2468 048)) ((29)(02)([0-9]{2} 13579 26))))</td> </tr> </tbody> </table>	Kind	Value	pattern	((([0-9]{1,2} [0-9]{3} 01))([0-9]{1,2} 10 12)\d{4}) ((([0-9]{1,2} [0-9]{3} 01 30)([0-9]{1,2})\d{4}) ((([0-9]{1,2} [0-9]{3} 01 8))\d{4}) ((29)(02)([0-9]{2} 048 00)) ((29)(02)([0-9]{2} 26 00)) ((29)(02)([0-9]{2} 048)) ((29)(02)([0-9]{2} 2468 048)) ((29)(02)([0-9]{2} 13579 26))))
Kind	Value				
pattern	((([0-9]{1,2} [0-9]{3} 01))([0-9]{1,2} 10 12)\d{4}) ((([0-9]{1,2} [0-9]{3} 01 30)([0-9]{1,2})\d{4}) ((([0-9]{1,2} [0-9]{3} 01 8))\d{4}) ((29)(02)([0-9]{2} 048 00)) ((29)(02)([0-9]{2} 26 00)) ((29)(02)([0-9]{2} 048)) ((29)(02)([0-9]{2} 2468 048)) ((29)(02)([0-9]{2} 13579 26))))				

complexType **Residenza\_Estera\_Type**

diagram	
namespace	urn:www.agenziaentrate.gov.it:specificheTecniche:sco:common
children	<a href="#">CodiceStatoEstero</a> <a href="#">StatoFederato</a> <a href="#">LocalitaEstero</a> <a href="#">IndirizzoEstero</a>

element **Residenza\_Estera\_Type/CodiceStatoEstero**

diagram	
namespace	urn:www.agenziaentrate.gov.it:specificheTecniche:sco:common
type	restriction of <a href="#">DatoAN_Type</a>
facets	Kind Value pattern ([0-9A-Z\-\] &quot;){1}([ 0-9A-Z&amp;:] \- \., / \^\(\ \)\À È É Ì Ò Ù Û &quot; \ \ \ +)*

element **Residenza\_Estera\_Type/StatoFederato**

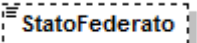
diagram	
namespace	urn:www.agenziaentrate.gov.it:specificheTecniche:sco:common
type	restriction of <a href="#">DatoAN_Type</a>
facets	Kind Value pattern ([0-9A-Z\-\] &quot;){1}([ 0-9A-Z&amp;:] \- \., / \^\(\ \)\À È É Ì Ò Ù Û &quot; \ \ \ +)*

element **Residenza\_Estera\_Type/LocalitaEstero**

diagram	
namespace	urn:www.agenziaentrate.gov.it:specificheTecniche:sco:common
type	<a href="#">DatoAN_Type</a>
facets	Kind Value pattern ([0-9A-Z\-\] &quot;){1}([ 0-9A-Z&amp;:] \- \., / \^\(\ \)\À È É Ì Ò Ù Û &quot; \ \ \ +)*

element **Residenza\_Estera\_Type/IndirizzoEstero**

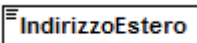
diagram	
namespace	urn:www.agenziaentrate.gov.it:specificheTecniche:sco:common
type	<a href="#">DatoAN_Type</a>
facets	Kind Value pattern ([0-9A-Z\-\] &quot;){1}([ 0-9A-Z&amp;:] \- \., / \^\(\ \)\À È É Ì Ò Ù Û &quot; \ \ \ +)*

complexType **Soggetti\_Diversi\_Da\_PF\_Type**

diagram	
namespace	urn:www.agenziaentrate.gov.it:specificheTecniche:sco:common
children	<a href="#">Denominazione</a> <a href="#">SedeLegale</a> <a href="#">DomicilioFiscale</a> <a href="#">DataApprovazioneBilancio</a> <a href="#">TermineApprovazioneBilancio</a> <a href="#">InizioPeriodoImposta</a> <a href="#">FinePeriodoImposta</a> <a href="#">Stato</a> <a href="#">NaturaGiuridica</a> <a href="#">Situazione</a>

element **Soggetti\_Diversi\_Da\_PF\_Type/Denominazione**

diagram					
namespace	urn:www.agenziaentrate.gov.it:specificheTecniche:sco:common				
type	<a href="#">DatoAN_Type</a>				
facets	<table border="0"> <tr> <td>Kind</td> <td>Value</td> </tr> <tr> <td>pattern</td> <td>(([0-9A-Z-] \&amp;quot;){1}([0-9A-Z&amp;amp;#39; ! \- \. , / \^\(\)\ \À É È Ì Ò Ù Û &amp;quot; \ \\ +)*</td> </tr> </table>	Kind	Value	pattern	(([0-9A-Z-] \&quot;){1}([0-9A-Z&amp;#39; ! \- \. , / \^\(\)\ \À É È Ì Ò Ù Û &quot; \ \\ +)*
Kind	Value				
pattern	(([0-9A-Z-] \&quot;){1}([0-9A-Z&amp;#39; ! \- \. , / \^\(\)\ \À É È Ì Ò Ù Û &quot; \ \\ +)*				

element **Soggetti\_Diversi\_Da\_PF\_Type/SedeLegale**

diagram	
namespace	urn:www.agenziaentrate.gov.it:specificheTecniche:sco:common
type	<a href="#">Domicilio_EE_Type</a>
children	<a href="#">Comune</a> <a href="#">Provincia</a> <a href="#">CodiceComune</a> <a href="#">Indirizzo</a> <a href="#">Cap</a> <a href="#">DataVariazione</a>

element **Soggetti\_Diversi\_Da\_PF\_Type/DomicilioFiscale**

diagram	
namespace	urn:www.agenziaentrate.gov.it:specificheTecniche:sco:common
type	<a href="#">Domicilio_Fiscale_Type</a>
children	<a href="#">Comune</a> <a href="#">Provincia</a> <a href="#">CodiceComune</a> <a href="#">Indirizzo</a> <a href="#">Cap</a> <a href="#">DataVariazione</a>

element **Soggetti\_Diversi\_Da\_PF\_Type/DataApprovazioneBilancio**

diagram	
namespace	urn:www.agenziaentrate.gov.it:specificheTecniche:sco:common





	enumeration	2
	enumeration	3
	enumeration	4

element **Soggetti\_Diversi\_Da\_PF\_Type/NaturaGiuridica**

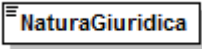
diagram		
namespace	urn:www.agenziaentrate.gov.it:specificheTecniche:sco:common	
type	<a href="#">Natura_Giuridica_Type</a>	
facets	Kind	Value
	pattern	[1-9]{1}[0-9]*
	enumeration	1
	enumeration	2
	enumeration	3
	enumeration	4
	enumeration	5
	enumeration	6
	enumeration	7
	enumeration	8
	enumeration	9
	enumeration	10
	enumeration	11
	enumeration	12
	enumeration	13
	enumeration	14
	enumeration	15
	enumeration	16
	enumeration	17
	enumeration	18
	enumeration	19
	enumeration	20
	enumeration	21
	enumeration	22
	enumeration	23
	enumeration	24
	enumeration	25
	enumeration	26
	enumeration	27
	enumeration	28
	enumeration	29
	enumeration	30
	enumeration	31
	enumeration	32
	enumeration	33
	enumeration	34
	enumeration	35
	enumeration	36
	enumeration	37
	enumeration	38
	enumeration	39
	enumeration	40
	enumeration	41
	enumeration	42
	enumeration	43
	enumeration	44
	enumeration	45
	enumeration	50
	enumeration	51
	enumeration	52
	enumeration	53
	enumeration	54
	enumeration	55

	enumeration	56
	enumeration	57
	enumeration	58
	enumeration	59

#### element **Soggetti\_Diversi\_Da\_PF\_Type/Situazione**

diagram		
namespace	urn:www.agenziaentrate.gov.it:specificheTecniche:sco:common	
type	<a href="#">Situazione Type</a>	
facets	Kind	Value
	pattern	[1-9]{1}[0-9]*
	enumeration	1
	enumeration	2
	enumeration	3
	enumeration	4
	enumeration	5
	enumeration	6
	enumeration	7

#### complexType **Soggetti\_Non\_Residenti\_Type**

diagram		
namespace	urn:www.agenziaentrate.gov.it:specificheTecniche:sco:common	
children	<a href="#">StatoEsteroResidenza</a> <a href="#">CodiceStatoEstero</a> <a href="#">CodiceIdentificazioneEstero</a>	

#### element **Soggetti\_Non\_Residenti\_Type/StatoEsteroResidenza**

diagram		
namespace	urn:www.agenziaentrate.gov.it:specificheTecniche:sco:common	
type	<a href="#">DatoAN Type</a>	
facets	Kind	Value
	pattern	([0-9A-Z\-\_]&quot;){1}([ 0-9A-Z&amp;:] ' \- \., / ^ \^\(\ \)\^ È É Ì Ò Ù Û &quot;; \\ / +)*

#### element **Soggetti\_Non\_Residenti\_Type/CodiceStatoEstero**

diagram		
namespace	urn:www.agenziaentrate.gov.it:specificheTecniche:sco:common	
type	<a href="#">DatoAN Type</a>	

facets	Kind	Value
	pattern	(([0-9A-Z-])&quot;){1}([ 0-9A-Z&amp;#39;] " - \., / "^\(\ \)\ À É È Ì Ò Ù Ü &quot; \ \\ \ +)*

element **Soggetti Non Residenti Type/CodicelIdentificazioneEestero**

diagram	
namespace	urn:www.agenziaentrate.gov.it:specificheTecniche:sco:common
type	<a href="#">DatoAN_Type</a>
facets	Kind Value pattern (([0-9A-Z-])&quot;){1}([ 0-9A-Z&amp;#39;] " - \., / "^\(\ \)\ À É È Ì Ò Ù Ü &quot; \ \\ \ +)*

complexType **Soggetto\_Fiscale\_Type**

diagram	
namespace	urn:www.agenziaentrate.gov.it:specificheTecniche:sco:common
children	<a href="#">CodiceFiscale</a> <a href="#">Email</a> <a href="#">Telefono</a> <a href="#">Fax</a>

element **Soggetto\_Fiscale\_Type/CodiceFiscale**

diagram	
namespace	urn:www.agenziaentrate.gov.it:specificheTecniche:sco:common
type	<a href="#">DatoCF_Type</a>
facets	Kind Value pattern [0-9]{11}[A-Z]{6}[0-9LMNPQRSTU]{2}[A-Z]{1}[0-9LMNPQRSTU]{2}[A-Z]{1}[0-9LMNPQRSTU]{3}[A-Z]{1}

element **Soggetto\_Fiscale\_Type/Email**

diagram	
namespace	urn:www.agenziaentrate.gov.it:specificheTecniche:sco:common
type	<a href="#">DatoEM_Type</a>
facets	Kind Value pattern [a-zA-Z0-9._%'\-&quot;?^~=]+@[a-zA-Z0-9.\-]+\.[a-zA-Z]{2,4}

element **Soggetto\_Fiscale\_Type/Telefono**

diagram	
namespace	urn:www.agenziaentrate.gov.it:specificheTecniche:sco:common
type	<a href="#">DatoTL_Type</a>
facets	Kind Value pattern [0-9]*

element **Soggetto\_Fiscale\_Type/Fax**

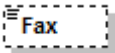
diagram	
namespace	urn:www.agenziaentrate.gov.it:specificheTecniche:sco:common
type	<a href="#">DatoTL_Type</a>
facets	Kind Value pattern [0-9]*

complexType **Tipo\_Dichiarazione\_Type**

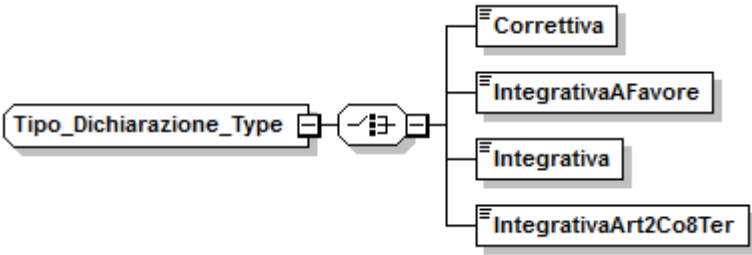
diagram	
namespace	urn:www.agenziaentrate.gov.it:specificheTecniche:sco:common
children	<a href="#">Correttiva</a> <a href="#">IntegrativaAFavore</a> <a href="#">Integrativa</a> <a href="#">IntegrativaArt2Co8Ter</a>

element **Tipo\_Dichiarazione\_Type/Correttiva**

diagram	
namespace	urn:www.agenziaentrate.gov.it:specificheTecniche:sco:common
type	<a href="#">DatoCB_Type</a>
facets	Kind Value pattern [01]

element **Tipo\_Dichiarazione\_Type/IntegrativaAFavore**

diagram	
namespace	urn:www.agenziaentrate.gov.it:specificheTecniche:sco:common

type	<a href="#">DatoCB_Type</a>
facets	Kind Value pattern [01]

#### element [Tipo\\_Dichiarazione\\_Type/Integrativa](#)

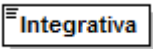
diagram	
namespace	urn:www.agenziaentrate.gov.it:specificheTecniche:sco:common
type	<a href="#">DatoCB_Type</a>
facets	Kind Value pattern [01]

#### element [Tipo\\_Dichiarazione\\_Type/IntegrativaArt2Co8Ter](#)

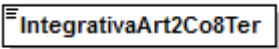
diagram	
namespace	urn:www.agenziaentrate.gov.it:specificheTecniche:sco:common
type	<a href="#">DatoCB_Type</a>
facets	Kind Value pattern [01]

#### complexType [Visto\\_Conformita\\_Type](#)

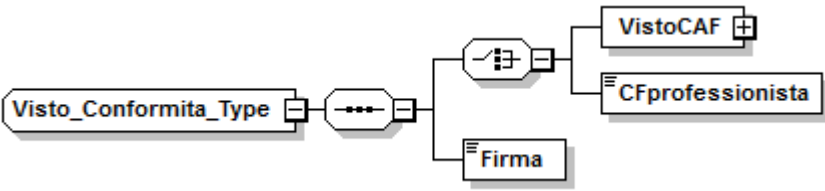
diagram	
namespace	urn:www.agenziaentrate.gov.it:specificheTecniche:sco:common
children	<a href="#">VistoCAF</a> <a href="#">CFprofessionista</a> <a href="#">Firma</a>

#### element [Visto\\_Conformita\\_Type/VistoCAF](#)

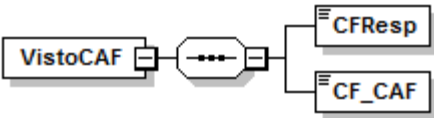
diagram	
namespace	urn:www.agenziaentrate.gov.it:specificheTecniche:sco:common
children	<a href="#">CFResp</a> <a href="#">CF_CAF</a>

element **Visto\_Conformita\_Type/VistoCAF/CFResp**

diagram					
namespace	urn:www.agenziaentrate.gov.it:specificheTecniche:sco:common				
type	<a href="#">DatoCF_Type</a>				
facets	<table border="1"> <tr> <td>Kind</td> <td>Value</td> </tr> <tr> <td>pattern</td> <td>[0-9]{11}[A-Z]{6}[0-9LMNPQRSTUVWXYZ]{2}[A-Z]{1}[0-9LMNPQRSTUVWXYZ]{2}[A-Z]{1}[0-9LMNPQRSTUVWXYZ]{3}[A-Z]{1}</td> </tr> </table>	Kind	Value	pattern	[0-9]{11}[A-Z]{6}[0-9LMNPQRSTUVWXYZ]{2}[A-Z]{1}[0-9LMNPQRSTUVWXYZ]{2}[A-Z]{1}[0-9LMNPQRSTUVWXYZ]{3}[A-Z]{1}
Kind	Value				
pattern	[0-9]{11}[A-Z]{6}[0-9LMNPQRSTUVWXYZ]{2}[A-Z]{1}[0-9LMNPQRSTUVWXYZ]{2}[A-Z]{1}[0-9LMNPQRSTUVWXYZ]{3}[A-Z]{1}				

element **Visto\_Conformita\_Type/VistoCAF/CF\_CAF**

diagram					
namespace	urn:www.agenziaentrate.gov.it:specificheTecniche:sco:common				
type	<a href="#">DatoCN_Type</a>				
facets	<table border="1"> <tr> <td>Kind</td> <td>Value</td> </tr> <tr> <td>pattern</td> <td>[0-9]{11}</td> </tr> </table>	Kind	Value	pattern	[0-9]{11}
Kind	Value				
pattern	[0-9]{11}				

element **Visto\_Conformita\_Type/CFprofessionista**

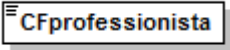
diagram					
namespace	urn:www.agenziaentrate.gov.it:specificheTecniche:sco:common				
type	<a href="#">DatoCF_Type</a>				
facets	<table border="1"> <tr> <td>Kind</td> <td>Value</td> </tr> <tr> <td>pattern</td> <td>[0-9]{11}[A-Z]{6}[0-9LMNPQRSTUVWXYZ]{2}[A-Z]{1}[0-9LMNPQRSTUVWXYZ]{2}[A-Z]{1}[0-9LMNPQRSTUVWXYZ]{3}[A-Z]{1}</td> </tr> </table>	Kind	Value	pattern	[0-9]{11}[A-Z]{6}[0-9LMNPQRSTUVWXYZ]{2}[A-Z]{1}[0-9LMNPQRSTUVWXYZ]{2}[A-Z]{1}[0-9LMNPQRSTUVWXYZ]{3}[A-Z]{1}
Kind	Value				
pattern	[0-9]{11}[A-Z]{6}[0-9LMNPQRSTUVWXYZ]{2}[A-Z]{1}[0-9LMNPQRSTUVWXYZ]{2}[A-Z]{1}[0-9LMNPQRSTUVWXYZ]{3}[A-Z]{1}				

element **Visto\_Conformita\_Type/Firma**

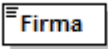
diagram					
namespace	urn:www.agenziaentrate.gov.it:specificheTecniche:sco:common				
type	<a href="#">DatoCB_Type</a>				
facets	<table border="1"> <tr> <td>Kind</td> <td>Value</td> </tr> <tr> <td>pattern</td> <td>[01]</td> </tr> </table>	Kind	Value	pattern	[01]
Kind	Value				
pattern	[01]				

simpleType **DatoAN\_Type**

namespace	urn:www.agenziaentrate.gov.it:specificheTecniche:common				
type	restriction of <b>xs:string</b>				
facets	<table border="1"> <tr> <td>Kind</td> <td>Value</td> </tr> <tr> <td>pattern</td> <td>([0-9A-Z- &amp;quot;]{1}([ 0-9A-Z&amp;amp;:] ' - \., / ° ' \( \) À È É Ì Ò Ù Ú &amp;quot;; \\ / +)*</td> </tr> </table>	Kind	Value	pattern	([0-9A-Z- &quot;]{1}([ 0-9A-Z&amp;:] ' - \., / ° ' \( \) À È É Ì Ò Ù Ú &quot;; \\ / +)*
Kind	Value				
pattern	([0-9A-Z- &quot;]{1}([ 0-9A-Z&amp;:] ' - \., / ° ' \( \) À È É Ì Ò Ù Ú &quot;; \\ / +)*				

simpleType **DatoCB12\_Type**

namespace	urn:www.agenziaentrate.gov.it:specificheTecniche:common
-----------	---

type	restriction of <b>xs:byte</b>
facets	Kind Value pattern [10]{12}

#### simpleType **DatoCB\_Type**

namespace	urn:www.agenziaentrate.gov.it:specificheTecniche:common
type	restriction of <b>xs:byte</b>
facets	Kind Value pattern [01]

#### simpleType **DatoCF\_Type**

namespace	urn:www.agenziaentrate.gov.it:specificheTecniche:common
type	restriction of <b>xs:string</b>
facets	Kind Value pattern [0-9]{11}[A-Z]{6}[0-9LMNPQRSTUUV]{2}[A-Z]{1}[0-9LMNPQRSTUUV]{2}[A-Z]{1}[0-9LMNPQRSTUUV]{3}[A-Z]{1}

#### simpleType **DatoCN\_Type**

namespace	urn:www.agenziaentrate.gov.it:specificheTecniche:common
type	restriction of <b>xs:string</b>
facets	Kind Value pattern [0-9]{11}

#### simpleType **DatoCP\_Type**

namespace	urn:www.agenziaentrate.gov.it:specificheTecniche:common
type	restriction of <b>xs:string</b>
facets	Kind Value pattern [0-9]{5}

#### simpleType **DatoD6\_Type**

namespace	urn:www.agenziaentrate.gov.it:specificheTecniche:common
type	restriction of <b>xs:string</b>
facets	Kind Value pattern ((0[0-9]) (1[0-2]))((19 20)[0-9][0-9])

#### simpleType **DatoDA\_Type**

namespace	urn:www.agenziaentrate.gov.it:specificheTecniche:common
type	restriction of <b>xs:string</b>
facets	Kind Value pattern (18 19 20)[0-9]{2}



### simpleType DatoDN\_Type

namespace	urn:www.agenziaentrate.gov.it:specificheTecniche:common				
type	restriction of <b>xs:string</b>				
facets	<table border="1"> <thead> <tr> <th>Kind</th> <th>Value</th> </tr> </thead> <tbody> <tr> <td>pattern</td> <td>((([0-9]{1,12}[0-9]{3,01})(0[13578]{10,12}\d{4})) ((([0-9]{1,12}[0-9]{30}(0[469]{11}\d{4})) ((([0-9]{1,12}[0-9]{2,0-8})(02)\d{4})) ((29)(02)([02468]{048}00)) ((29)(02)([13579]{26}00)) ((29)(02)([0-9]{0,48})) ((29)(02)([0-9]{0-9}[2468]{048})) ((29)(02)([0-9]{0-9}[13579]{26})))))</td> </tr> </tbody> </table>	Kind	Value	pattern	((([0-9]{1,12}[0-9]{3,01})(0[13578]{10,12}\d{4})) ((([0-9]{1,12}[0-9]{30}(0[469]{11}\d{4})) ((([0-9]{1,12}[0-9]{2,0-8})(02)\d{4})) ((29)(02)([02468]{048}00)) ((29)(02)([13579]{26}00)) ((29)(02)([0-9]{0,48})) ((29)(02)([0-9]{0-9}[2468]{048})) ((29)(02)([0-9]{0-9}[13579]{26})))))
Kind	Value				
pattern	((([0-9]{1,12}[0-9]{3,01})(0[13578]{10,12}\d{4})) ((([0-9]{1,12}[0-9]{30}(0[469]{11}\d{4})) ((([0-9]{1,12}[0-9]{2,0-8})(02)\d{4})) ((29)(02)([02468]{048}00)) ((29)(02)([13579]{26}00)) ((29)(02)([0-9]{0,48})) ((29)(02)([0-9]{0-9}[2468]{048})) ((29)(02)([0-9]{0-9}[13579]{26})))))				

### simpleType DatoDT\_Type

namespace	urn:www.agenziaentrate.gov.it:specificheTecniche:common				
type	restriction of <b>xs:string</b>				
facets	<table border="1"> <thead> <tr> <th>Kind</th> <th>Value</th> </tr> </thead> <tbody> <tr> <td>pattern</td> <td>((([0-9]{1,12}[0-9]{3,01})(0[13578]{10,12}\d{4})) ((([0-9]{1,12}[0-9]{30}(0[469]{11}\d{4})) ((([0-9]{1,12}[0-9]{2,0-8})(02)\d{4})) ((29)(02)([02468]{048}00)) ((29)(02)([13579]{26}00)) ((29)(02)([0-9]{0,48})) ((29)(02)([0-9]{0-9}[2468]{048})) ((29)(02)([0-9]{0-9}[13579]{26})))))</td> </tr> </tbody> </table>	Kind	Value	pattern	((([0-9]{1,12}[0-9]{3,01})(0[13578]{10,12}\d{4})) ((([0-9]{1,12}[0-9]{30}(0[469]{11}\d{4})) ((([0-9]{1,12}[0-9]{2,0-8})(02)\d{4})) ((29)(02)([02468]{048}00)) ((29)(02)([13579]{26}00)) ((29)(02)([0-9]{0,48})) ((29)(02)([0-9]{0-9}[2468]{048})) ((29)(02)([0-9]{0-9}[13579]{26})))))
Kind	Value				
pattern	((([0-9]{1,12}[0-9]{3,01})(0[13578]{10,12}\d{4})) ((([0-9]{1,12}[0-9]{30}(0[469]{11}\d{4})) ((([0-9]{1,12}[0-9]{2,0-8})(02)\d{4})) ((29)(02)([02468]{048}00)) ((29)(02)([13579]{26}00)) ((29)(02)([0-9]{0,48})) ((29)(02)([0-9]{0-9}[2468]{048})) ((29)(02)([0-9]{0-9}[13579]{26})))))				

### simpleType DatoEM\_Type

namespace	urn:www.agenziaentrate.gov.it:specificheTecniche:common				
type	restriction of <b>xs:string</b>				
facets	<table border="1"> <thead> <tr> <th>Kind</th> <th>Value</th> </tr> </thead> <tbody> <tr> <td>pattern</td> <td>[a-zA-Z0-9_%\-'&amp;quot;?^~=]+@[a-zA-Z0-9.\-]+\.[a-zA-Z]{2,4}</td> </tr> </tbody> </table>	Kind	Value	pattern	[a-zA-Z0-9_%\-'&quot;?^~=]+@[a-zA-Z0-9.\-]+\.[a-zA-Z]{2,4}
Kind	Value				
pattern	[a-zA-Z0-9_%\-'&quot;?^~=]+@[a-zA-Z0-9.\-]+\.[a-zA-Z]{2,4}				

### simpleType DatoGA\_Type

namespace	urn:www.agenziaentrate.gov.it:specificheTecniche:common				
type	restriction of <b>xs:string</b>				
facets	<table border="1"> <thead> <tr> <th>Kind</th> <th>Value</th> </tr> </thead> <tbody> <tr> <td>pattern</td> <td>[1-9]{1}([1-9]{0-9}){0,1}([12]{0-9}[0-9])?(3[0-5]{0-9})?(36[0-5])</td> </tr> </tbody> </table>	Kind	Value	pattern	[1-9]{1}([1-9]{0-9}){0,1}([12]{0-9}[0-9])?(3[0-5]{0-9})?(36[0-5])
Kind	Value				
pattern	[1-9]{1}([1-9]{0-9}){0,1}([12]{0-9}[0-9])?(3[0-5]{0-9})?(36[0-5])				

### simpleType DatoN1\_Type

namespace	urn:www.agenziaentrate.gov.it:specificheTecniche:common				
type	restriction of <b>xs:string</b>				
facets	<table border="1"> <thead> <tr> <th>Kind</th> <th>Value</th> </tr> </thead> <tbody> <tr> <td>pattern</td> <td>[1-9]</td> </tr> </tbody> </table>	Kind	Value	pattern	[1-9]
Kind	Value				
pattern	[1-9]				

### simpleType DatoNP\_Type

namespace	urn:www.agenziaentrate.gov.it:specificheTecniche:common				
type	restriction of <b>xs:string</b>				
facets	<table border="1"> <thead> <tr> <th>Kind</th> <th>Value</th> </tr> </thead> <tbody> <tr> <td>pattern</td> <td>[1-9]{1}[0-9]*</td> </tr> </tbody> </table>	Kind	Value	pattern	[1-9]{1}[0-9]*
Kind	Value				
pattern	[1-9]{1}[0-9]*				

### simpleType DatoNU\_Type

namespace	urn:www.agenziaentrate.gov.it:specificheTecniche:common
-----------	---

type	restriction of <b>xs:string</b>
facets	Kind Value pattern (\-[1-9] [1-9])[0-9]*

### simpleType **DatoPC\_Type**

namespace	urn:www.agenziaentrate.gov.it:specificheTecniche:common
type	restriction of <b>xs:string</b>
facets	Kind Value pattern [0-9]?[0-9](,\d{1,3})? 100,0{1,3}?

### simpleType **DatoPI\_Type**

namespace	urn:www.agenziaentrate.gov.it:specificheTecniche:common
type	restriction of <b>xs:string</b>
facets	Kind Value pattern [0-7][0-9]{10}

### simpleType **DatoQU\_Type**

namespace	urn:www.agenziaentrate.gov.it:specificheTecniche:common
type	restriction of <b>xs:string</b>
facets	Kind Value pattern [0-9]+,[0-9]{1,5}?

### simpleType **DatoTL\_Type**

namespace	urn:www.agenziaentrate.gov.it:specificheTecniche:common
type	restriction of <b>xs:string</b>
facets	Kind Value pattern [0-9]*

### simpleType **DatoVP\_Type**

namespace	urn:www.agenziaentrate.gov.it:specificheTecniche:common
type	restriction of <b>xs:string</b>
facets	Kind Value pattern [0-9]+,[0-9]{2}

### simpleType **Casella\_Quadro\_Type**

namespace	urn:www.agenziaentrate.gov.it:specificheTecniche:sco:common
type	restriction of <a href="#">DatoAN_Type</a>
facets	Kind Value pattern ([0-9A-Z\-\_]\&quot;){1}([ 0-9A-Z&amp;:] \- \. / \° \^ \( \) À È É Ì Ò Ù Û \&quot; \N \+)* enumeration 0 enumeration 1 enumeration 2 enumeration 3



	enumeration	3
	enumeration	4
	enumeration	5
	enumeration	6
	enumeration	7
	enumeration	8
	enumeration	9
	enumeration	10
	enumeration	11
	enumeration	12
	enumeration	13
	enumeration	14
	enumeration	15
	enumeration	16
	enumeration	17
	enumeration	18
	enumeration	19
	enumeration	20
	enumeration	21
	enumeration	22
	enumeration	23
	enumeration	24
	enumeration	25
	enumeration	26
	enumeration	27
	enumeration	28
	enumeration	29
	enumeration	30
	enumeration	31
	enumeration	32
	enumeration	33
	enumeration	34
	enumeration	35
	enumeration	36
	enumeration	37
	enumeration	38
	enumeration	39
	enumeration	40
	enumeration	41
	enumeration	42
	enumeration	43
	enumeration	44
	enumeration	45
	enumeration	50
	enumeration	51
	enumeration	52
	enumeration	53
	enumeration	54
	enumeration	55
	enumeration	56
	enumeration	57
	enumeration	58
	enumeration	59

simpleType **Sesso\_Type**

namespace	urn:www.agenziaentrate.gov.it:specificheTecniche:sco:common	
type	restriction of <a href="#">DatoAN_Type</a>	
facets	Kind	Value
	pattern	([0-9A-Z-] &quot;){1}([ 0-9A-Z&amp;] ' -\. . /° °\°\(\ )À É È Ì Ò Ù Û &quot; \N   +)*
	enumeration	M
	enumeration	F

### simpleType **Situazione\_Type**

namespace	urn:www.agenziaentrate.gov.it:specificheTecniche:sco:common	
type	restriction of <a href="#">DatoNP_Type</a>	
facets	Kind	Value
	pattern	[1-9]{1}[0-9]*
	enumeration	1
	enumeration	2
	enumeration	3
	enumeration	4
	enumeration	5
	enumeration	6
	enumeration	7

### simpleType **Stato\_Type**

namespace	urn:www.agenziaentrate.gov.it:specificheTecniche:sco:common	
type	restriction of <a href="#">DatoNP_Type</a>	
facets	Kind	Value
	pattern	[1-9]{1}[0-9]*
	enumeration	1
	enumeration	2
	enumeration	3
	enumeration	4

### simpleType **Eventi\_Ecc\_Type**

namespace	urn:www.agenziaentrate.gov.it:specificheTecniche:sco:common	
type	restriction of <b>xs:string</b>	
facets	Kind	Value
	enumeration	1
	enumeration	2
	enumeration	3
	enumeration	4

### simpleType **Estero**

namespace	urn:www.agenziaentrate.gov.it:specificheTecniche:common	
type	restriction of <b>xs:string</b>	
facets	Kind	Value
	enumeration	EE

### simpleType **PE\_Type**

namespace	urn:www.agenziaentrate.gov.it:specificheTecniche:common	
type	union of ( <a href="#">ProvincieItaliane</a> , <a href="#">Estero</a> )	

### simpleType **PN\_Type**

namespace	urn:www.agenziaentrate.gov.it:specificheTecniche:common	
type	union of ( <a href="#">ProvincieItaliane</a> , <a href="#">ProvincieCroate</a> , <a href="#">Estero</a> , <a href="#">ProvincieSoppresse</a> )	

### simpleType PR\_Type

namespace	urn:www.agenziaentrategov.it:specificheTecniche:common
type	union of ( <a href="#">Provincieltaliane</a> )

### simpleType ProvincieCroate

namespace	urn:www.agenziaentrategov.it:specificheTecniche:common								
type	restriction of <b>xs:string</b>								
facets	<table border="1"> <thead> <tr> <th>Kind</th> <th>Value</th> </tr> </thead> <tbody> <tr> <td>enumeration</td> <td>FU</td> </tr> <tr> <td>enumeration</td> <td>PL</td> </tr> <tr> <td>enumeration</td> <td>ZA</td> </tr> </tbody> </table>	Kind	Value	enumeration	FU	enumeration	PL	enumeration	ZA
Kind	Value								
enumeration	FU								
enumeration	PL								
enumeration	ZA								

### simpleType Provincieltaliane

namespace	urn:www.agenziaentrategov.it:specificheTecniche:common																																																																																
type	restriction of <b>xs:string</b>																																																																																
facets	<table border="1"> <thead> <tr> <th>Kind</th> <th>Value</th> </tr> </thead> <tbody> <tr><td>enumeration</td><td>AG</td></tr> <tr><td>enumeration</td><td>AL</td></tr> <tr><td>enumeration</td><td>AN</td></tr> <tr><td>enumeration</td><td>AO</td></tr> <tr><td>enumeration</td><td>AP</td></tr> <tr><td>enumeration</td><td>AQ</td></tr> <tr><td>enumeration</td><td>AR</td></tr> <tr><td>enumeration</td><td>AT</td></tr> <tr><td>enumeration</td><td>AV</td></tr> <tr><td>enumeration</td><td>BA</td></tr> <tr><td>enumeration</td><td>BG</td></tr> <tr><td>enumeration</td><td>BI</td></tr> <tr><td>enumeration</td><td>BL</td></tr> <tr><td>enumeration</td><td>BN</td></tr> <tr><td>enumeration</td><td>BO</td></tr> <tr><td>enumeration</td><td>BR</td></tr> <tr><td>enumeration</td><td>BS</td></tr> <tr><td>enumeration</td><td>BT</td></tr> <tr><td>enumeration</td><td>BZ</td></tr> <tr><td>enumeration</td><td>CA</td></tr> <tr><td>enumeration</td><td>CB</td></tr> <tr><td>enumeration</td><td>CE</td></tr> <tr><td>enumeration</td><td>CH</td></tr> <tr><td>enumeration</td><td>CI</td></tr> <tr><td>enumeration</td><td>CL</td></tr> <tr><td>enumeration</td><td>CN</td></tr> <tr><td>enumeration</td><td>CO</td></tr> <tr><td>enumeration</td><td>CR</td></tr> <tr><td>enumeration</td><td>CS</td></tr> <tr><td>enumeration</td><td>CT</td></tr> <tr><td>enumeration</td><td>CZ</td></tr> <tr><td>enumeration</td><td>EN</td></tr> <tr><td>enumeration</td><td>FC</td></tr> <tr><td>enumeration</td><td>FE</td></tr> <tr><td>enumeration</td><td>FG</td></tr> <tr><td>enumeration</td><td>FI</td></tr> <tr><td>enumeration</td><td>FM</td></tr> <tr><td>enumeration</td><td>FR</td></tr> <tr><td>enumeration</td><td>GE</td></tr> </tbody> </table>	Kind	Value	enumeration	AG	enumeration	AL	enumeration	AN	enumeration	AO	enumeration	AP	enumeration	AQ	enumeration	AR	enumeration	AT	enumeration	AV	enumeration	BA	enumeration	BG	enumeration	BI	enumeration	BL	enumeration	BN	enumeration	BO	enumeration	BR	enumeration	BS	enumeration	BT	enumeration	BZ	enumeration	CA	enumeration	CB	enumeration	CE	enumeration	CH	enumeration	CI	enumeration	CL	enumeration	CN	enumeration	CO	enumeration	CR	enumeration	CS	enumeration	CT	enumeration	CZ	enumeration	EN	enumeration	FC	enumeration	FE	enumeration	FG	enumeration	FI	enumeration	FM	enumeration	FR	enumeration	GE
Kind	Value																																																																																
enumeration	AG																																																																																
enumeration	AL																																																																																
enumeration	AN																																																																																
enumeration	AO																																																																																
enumeration	AP																																																																																
enumeration	AQ																																																																																
enumeration	AR																																																																																
enumeration	AT																																																																																
enumeration	AV																																																																																
enumeration	BA																																																																																
enumeration	BG																																																																																
enumeration	BI																																																																																
enumeration	BL																																																																																
enumeration	BN																																																																																
enumeration	BO																																																																																
enumeration	BR																																																																																
enumeration	BS																																																																																
enumeration	BT																																																																																
enumeration	BZ																																																																																
enumeration	CA																																																																																
enumeration	CB																																																																																
enumeration	CE																																																																																
enumeration	CH																																																																																
enumeration	CI																																																																																
enumeration	CL																																																																																
enumeration	CN																																																																																
enumeration	CO																																																																																
enumeration	CR																																																																																
enumeration	CS																																																																																
enumeration	CT																																																																																
enumeration	CZ																																																																																
enumeration	EN																																																																																
enumeration	FC																																																																																
enumeration	FE																																																																																
enumeration	FG																																																																																
enumeration	FI																																																																																
enumeration	FM																																																																																
enumeration	FR																																																																																
enumeration	GE																																																																																

enumeration	GO
enumeration	GR
enumeration	IM
enumeration	IS
enumeration	KR
enumeration	LC
enumeration	LE
enumeration	LI
enumeration	LO
enumeration	LT
enumeration	LU
enumeration	MB
enumeration	MC
enumeration	ME
enumeration	MI
enumeration	MN
enumeration	MO
enumeration	MS
enumeration	MT
enumeration	NA
enumeration	NO
enumeration	NU
enumeration	OG
enumeration	OR
enumeration	OT
enumeration	PA
enumeration	PC
enumeration	PD
enumeration	PE
enumeration	PG
enumeration	PI
enumeration	PN
enumeration	PO
enumeration	PR
enumeration	PT
enumeration	PU
enumeration	PV
enumeration	PZ
enumeration	RA
enumeration	RC
enumeration	RE
enumeration	RG
enumeration	RI
enumeration	RM
enumeration	RN
enumeration	RO
enumeration	SA
enumeration	SI
enumeration	SO
enumeration	SP
enumeration	SR
enumeration	SS
enumeration	SV
enumeration	TA
enumeration	TE
enumeration	TN
enumeration	TO
enumeration	TP
enumeration	TR
enumeration	TS
enumeration	TV
enumeration	UD
enumeration	VA
enumeration	VB
enumeration	VC
enumeration	VE
enumeration	VI
enumeration	VR

	enumeration	VS
	enumeration	VT
	enumeration	VV

simpleType **ProvinciaSoppresse**

namespace	urn:www.agenziaentrate.gov.it:specificheTecniche:common	
type	restriction of <b>xs:string</b>	
facets	Kind	Value
	enumeration	FO
	enumeration	PS